

Piège photographique / Trail camera  
Cámara trampa / Fotofalle  
Fotocamera da esplorazione  
Armadilha fotográfica

# PIE1060



FR – Guide d'utilisation .....	3
GB – User's manual.....	17
ES – Manual de instrucciones .....	31
DE – Gebrauchsanleitung.....	45
IT – Manuale d'uso .....	60
PT – Guia de utilização .....	74



### **DECLARATION UE DE CONFORMITE SIMPLIFIÉE**

NUM'AXES déclare que l'équipement radioélectrique du type PIE1060 est conforme à la directive 2014/53/UE (RED).

Le texte complet de la déclaration UE de conformité est disponible sur le site internet suivant : <https://www.numaxes.com>

### **SIMPLIFIED EU DECLARATION OF CONFORMITY**

NUM'AXES declares that the radio equipment type PIE1060 is in compliance with Directive 2014/53/EU (RED).

The full text of the EU declaration of conformity is available on the following website: <https://www.numaxes.com>

### **DECLARACIÓN DE CONFORMIDAD UE SIMPLIFICADA**

NUM'AXES declara que el equipo de radio tipo PIE1060 cumple con la Directiva 2014/53/UE (RED).

El texto completo de la declaración UE de conformidad está disponible en el siguiente sitio web: <https://www.numaxes.com>

### **VEREINFACHTE EU-KONFORMITÄTSEKLRUNG**

NUM'AXES erklärt, dass der Funkgerätetyp PIE1060 der Richtlinie 2014/53/EU (RED) entspricht.

Der vollständige Text der EU-Konformitätserklärung ist auf der folgenden Website verfügbar: <https://www.numaxes.com>

### **DICHIARAZIONE DI CONFORMITÀ UE SEMPLIFICATA**

NUM'AXES dichiara che l'apparecchiatura radio tipo PIE1060 è conforme alla Direttiva 2014/53/UE (RED).

Il testo completo della dichiarazione di conformità UE è disponibile sul seguente sito Web: <https://www.numaxes.com>

### **DECLARAÇÃO DE CONFORMIDADE DA UE SIMPLIFICADA**

A NUM'AXES declara que o equipamento de rádio tipo PIE1060 está em conformidade com a Diretiva 2014/53/EU (RED).

O texto completo da declaração de conformidade da UE está disponível no seguinte site: <https://www.numaxes.com>

# FR – GUIDE D'UTILISATION

## 1. Contenu du produit

- 1 piège photographique PIE1060
- 1 câble USB
- 1 kit de fixation murale
- 1 sangle de fixation
- 1 guide d'utilisation

## 2. Présentation du produit

Figure 1

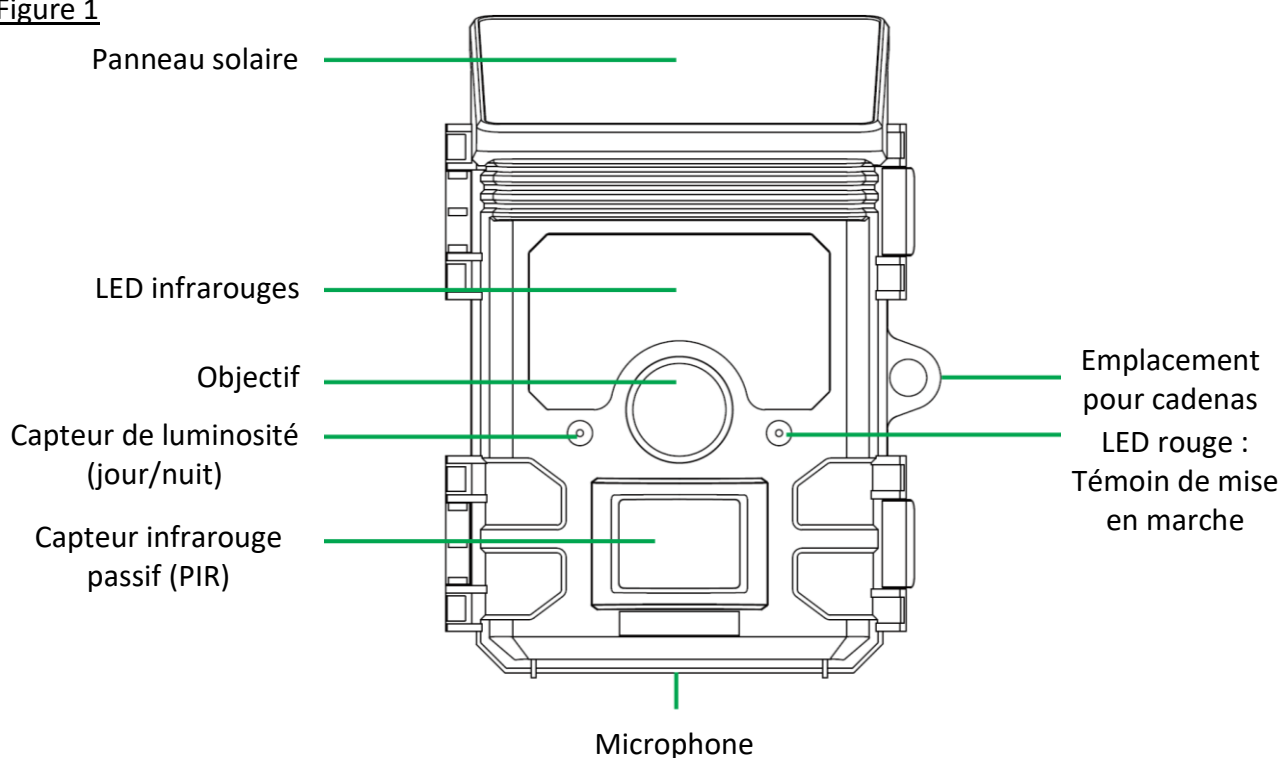

Figure 2

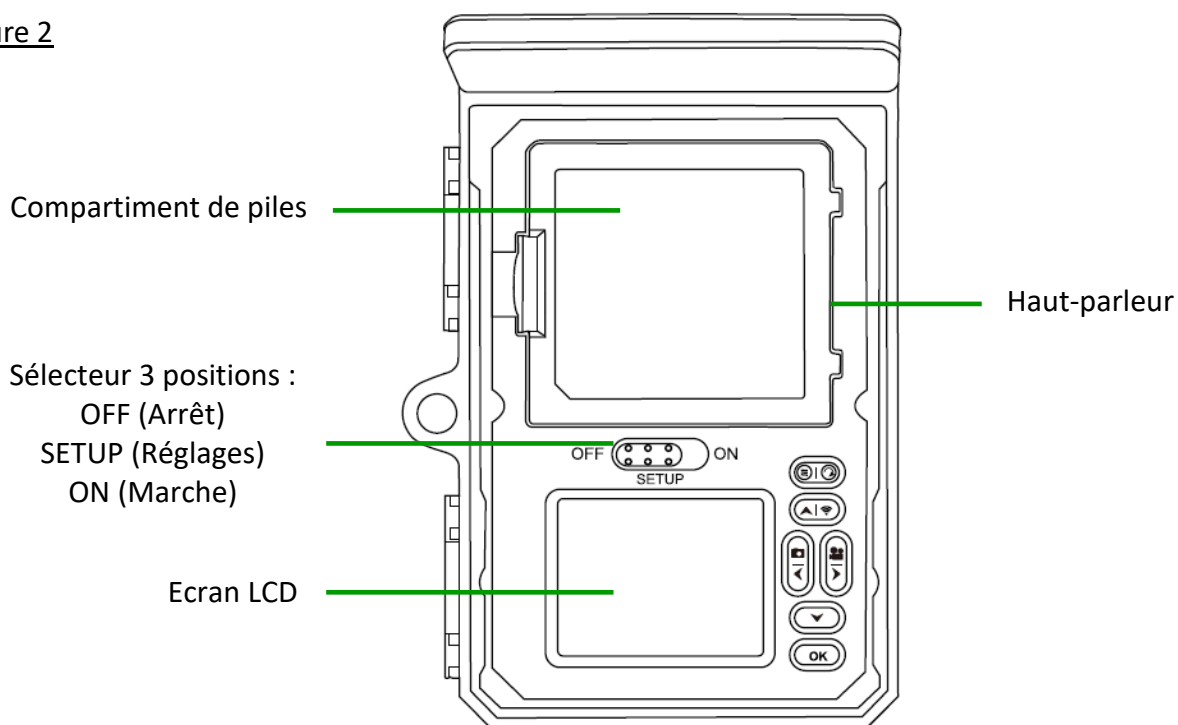

Figure 3

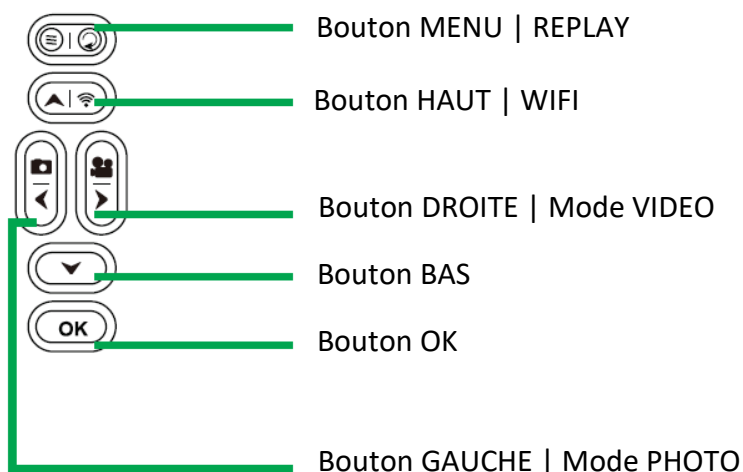
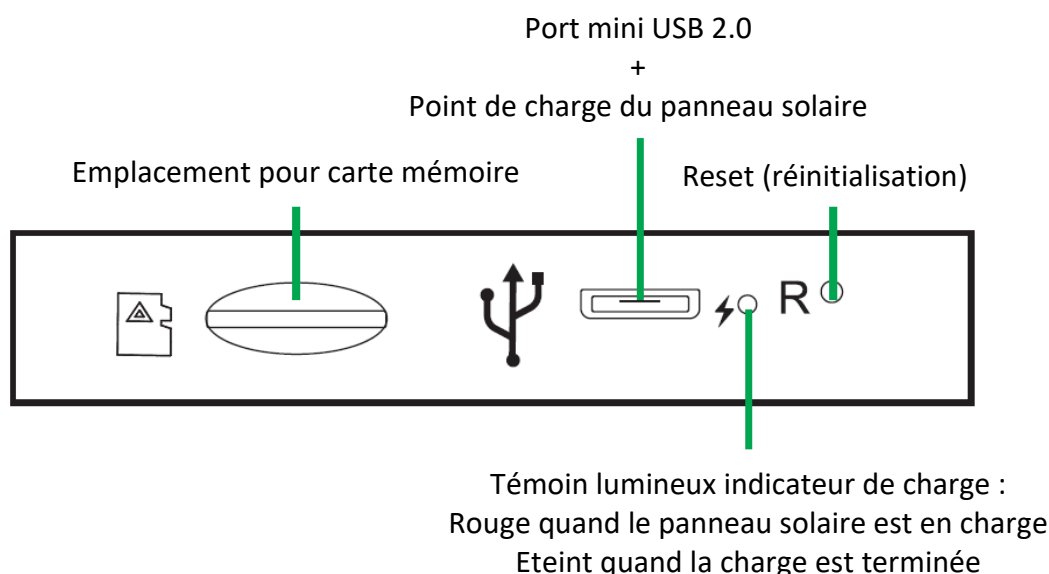

Figure 4



### 3. Alimentation

#### 3.1. Piles

L'appareil fonctionne avec 4 piles AA. Vous pouvez utiliser des piles alcalines ou des piles rechargeables Ni-MH.

Vous pouvez vous procurer des piles AA alcalines ou Ni-MH à tout moment sur le site [www.numaxes.com](http://www.numaxes.com).

**Avant d'insérer ou de retirer les piles, l'appareil doit être mis à l'arrêt (sélecteur en position OFF).**

Prenez soin de respecter les polarités indiquées dans le compartiment de piles lorsque vous les installez.

Des piles installées dans le mauvais sens peuvent causer des dysfonctionnements.

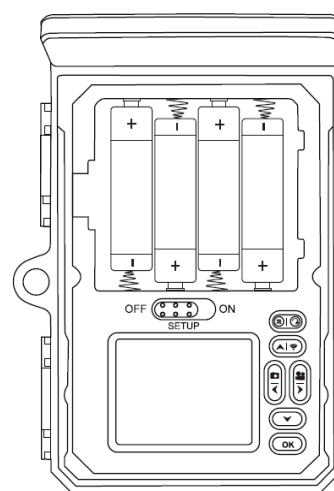

**NOTA :** Ne mélangez pas les types de piles. Cela peut causer des dommages permanents à l'appareil et ceux-ci ne sont pas pris en garantie.

**L'appareil peut fonctionner sans piles, avec le panneau solaire uniquement, mais ceci n'est pas recommandé. En cas de basses températures ou de conditions d'éclairage faibles, il est recommandé d'utiliser des piles AA conjointement avec le panneau solaire.**

### 3.2. Panneau solaire

Effectuez une charge complète de la batterie lithium du panneau solaire avant d'utiliser le produit. La batterie intégrée constitue la source d'alimentation prioritaire de la caméra.

La batterie intégrée dans le panneau solaire peut être rechargée par le soleil ou avec le câble USB fourni.

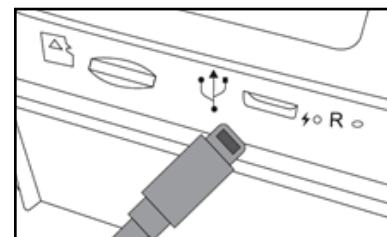

Le piège photographique utilise l'énergie du panneau solaire en premier avant d'utiliser l'énergie des piles.

NOTA : Le panneau solaire ne peut pas recharger des piles Ni-MH placées dans le compartiment de piles.

### 3.3. Alimentation externe

L'appareil peut également fonctionner avec une alimentation externe (5 V / 1 A).

Nous recommandons d'enlever les piles quand une alimentation externe est utilisée.

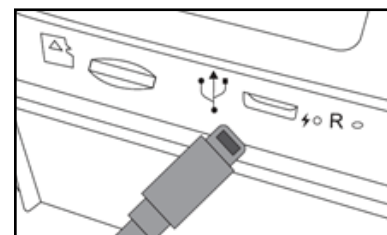

### 4. Carte mémoire

Il est nécessaire d'installer une carte mémoire pour que l'appareil fonctionne (**carte micro SD | 256 Go maximum | U1 classe 10 minimum**). Vous pouvez vous procurer des cartes micro SD à tout moment sur le site [www.numaxes.com](http://www.numaxes.com).

Quand la caméra est en mode « SETUP », si aucune carte mémoire n'est insérée, l'indication « Pas de carte » apparaît sur l'écran.

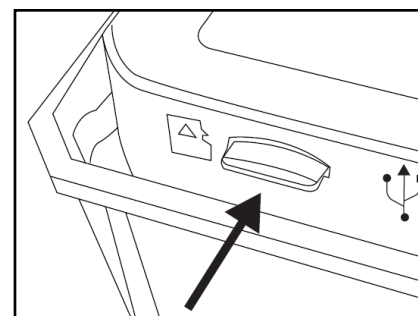







Il est fortement recommandé de formater la carte mémoire avec le piège photographique avant de l'utiliser pour la première fois, surtout si la carte a été utilisée dans d'autres appareils. Une carte mémoire formatée avec un autre appareil peut ne pas être compatible.

Avant d'insérer ou de retirer la carte mémoire, l'appareil doit être mis à l'arrêt (sélecteur en position OFF). Si vous ne le faites pas, cela peut causer la perte ou la détérioration des fichiers déjà enregistrés sur la carte mémoire.

Quand la carte mémoire est pleine, l'indication « Mémoire pleine » apparaît sur l'écran.

### 5. Fonctions des boutons en mode SETUP (sélecteur en position SETUP)







	Pressez <b>2 fois</b> ce bouton pour entrer dans le <b>MENU</b> des réglages. Pressez <b>1 fois</b> ce bouton pour démarrer le mode <b>REPLAY</b> .
	Permet de prendre une photo ou de démarrer la prise d'une vidéo puis de la stopper (dans ce mode, la durée de la vidéo n'est pas limitée).
	Permet d'activer ou de désactiver le point d'accès Wi-Fi (hotspot Wi-Fi).
	Permet de vérifier le niveau de charge des piles AA.
	Permet de passer en mode Photo.

	Permet de passer en mode Vidéo.
---	---------------------------------

## 6. Personnaliser les paramètres de fonctionnement

Pour entrer dans le MENU des réglages, mettez le sélecteur en position SETUP (l'écran LCD s'allume) puis appuyez **deux fois** sur le bouton .

### Fonctions des boutons dans le MENU des réglages

	Permet de fermer le menu principal ou un sous-menu – Retour à la page précédente.
	Permet de monter dans un menu ou d'incrémenter une valeur de 1.
	Permet de descendre dans un menu ou de décrémenter une valeur de 1.
	Permet d'aller à gauche.
	Permet d'aller à droite.
	Permet d'ouvrir une sélection ou d'accepter les réglages sélectionnés. Confirmez chaque changement apporté à un réglage en appuyant sur le bouton OK. Si le changement n'est pas confirmé par un appui sur le bouton OK, le nouveau réglage sera perdu quand vous quitterez le menu.



Mode	Photo	Puissance du flash IR	Auto
Intervalle PIR	00:20	Nuit + énergie faible	Pas de capture
Sensibilité capteur PIR	Haute	Plages de fonctionnement	OFF
Time Lapse	OFF		
Enregistrement en boucle	ON		

Paramètres	Réglages disponibles (réglage par défaut en gras)
<b>Mode</b>	<b>Photo   Vidéo   Photo + Vidéo</b> – <u>Photo</u> : l'appareil va prendre uniquement des photos en fonction des réglages « Résolution photo » et « Photos en rafale ». – <u>Vidéo</u> : l'appareil va prendre uniquement des vidéos en fonction des réglages « Résolution vidéo » et « Durée de la vidéo ». – <u>Photo + Vidéo</u> : l'appareil prend d'abord une ou des photo(s) puis une vidéo en fonction des réglages « Résolution photo », « Photos en rafale », « Résolution vidéo » et « Durée de la vidéo ».

<p><b>Intervalle PIR</b></p>	<p><b>Intervalle PIR par défaut : 20 secondes</b></p> <p>Programmable de 5 secondes (00:05) à 59 minutes 59 secondes (59:59)</p> <p>Appuyez sur « OK » pour régler l'intervalle souhaité entre les prises de photos/vidéos quand un mouvement est détecté par le capteur PIR. Cette fonction permet d'éviter de prendre trop de photos/vidéos.</p> <p><u>Exemple</u> : si l'intervalle PIR est réglé sur 01:00, l'appareil va attendre 1 minute entre chaque enregistrement de photo/vidéo même si un mouvement est détecté.</p> <p>Intervalle PIR court = nombreuses prises de photos/vidéos = forte consommation d'énergie</p> <p>Intervalle PIR long = prises de photos/vidéos moins nombreuses = consommation d'énergie plus faible</p>
<p><b>Sensibilité capteur PIR</b></p>	<p><b>Haute   Moyenne   Faible</b></p> <p>Une sensibilité haute :</p> <ol style="list-style-type: none"> <li>1) est plus sensible aux mouvements de petits sujets ;</li> <li>2) a une plus longue distance de détection ;</li> <li>3) rend plus facile pour le capteur de détecter une différence de température entre le corps du sujet et la température ambiante ;</li> <li>4) rend plus facile le déclenchement de la caméra.</li> </ol> <p>Dans un environnement avec une forte température, la chaleur du corps des sujets est difficile à différencier de la chaleur ambiante pour la caméra, nous vous recommandons d'utiliser la sensibilité haute.</p> <p>Il est conseillé d'utiliser la sensibilité faible dans un environnement avec beaucoup d'interférences telles que vent chaud, fumée, proximité d'une fenêtre, etc.</p>
<p><b>Time Lapse</b></p>	<p><b>OFF   ON</b></p> <p>Avec le paramètre Time Lapse réglé sur ON, l'appareil prendra des photos et/ou des vidéos automatiquement en fonction de l'intervalle de temps programmé par l'utilisateur.</p> <p><b><u>ATTENTION</u> : quand le paramètre Time Lapse est réglé sur ON, le capteur PIR est désactivé (il n'y a pas de détection de mouvement).</b></p> <p>Sélectionnez « ON » puis appuyez sur OK pour régler l'intervalle de temps entre chaque prise de photo/vidéo automatique.</p> <p>Le Time Lapse est configurable de 5 secondes (00:00:05) à 23 heures 59 minutes 59 secondes (23: 59:59).</p> <p><u>Exemple</u> : si le paramètre Time Lapse est réglé sur 00:30:00, l'appareil prendra une photo/vidéo automatiquement toutes les 30 minutes.</p> <p>Le paramètre Time Lapse peut fonctionner en même temps que le paramètre Plages de fonctionnement.</p>
<p><b>Enregistrement en boucle</b></p>	<p><b>OFF   ON</b></p> <p>Quand la carte mémoire sera pleine, la caméra continuera à enregistrer les photos/vidéos en supprimant les photos/vidéos les plus anciennes.</p> <p>Sélectionnez « OFF » puis appuyez sur « OK » pour désactiver l'enregistrement en boucle sur la carte mémoire.</p>
<p><b>Puissance du flash IR</b></p>	<p><b>Auto   Moyenne   Faible   OFF</b></p> <p>Ce paramètre permet de régler la luminosité du flash infrarouge</p>

<b>Nuit + énergie faible</b>	<p>Pas de flash IR   <b>Pas de capture</b></p> <ul style="list-style-type: none"> <li>– <b>Pas de flash IR</b> : de nuit, si le niveau d'énergie est trop bas (batterie du panneau solaire, piles), l'appareil prendra des photos/vidéos sans déclencher le flash infrarouge.</li> <li>– <b>Pas de capture</b> : de nuit, si le niveau d'énergie est trop bas (batterie du panneau solaire, piles), l'appareil ne prendra plus de photos, ni de vidéos.</li> </ul>
<b>Plages de fonctionnement</b>	<p><b>OFF   ON</b></p> <p>Chaque jour, l'appareil fonctionnera uniquement pendant la ou les plage(s) horaire(s) définie(s) par l'utilisateur (plages horaires programmables).</p> <p>Sélectionnez « ON » puis appuyez sur « OK » pour programmer l'heure de départ et l'heure de fin de la ou des plage(s) horaire(s) de fonctionnement de l'appareil.</p> <p><u>Exemple</u> : si le réglage Plage horaire 1 - Début est 15:00 et Plage horaire 1 – Fin est 18:00, chaque jour, l'appareil fonctionnera uniquement entre 15h00 et 18h00.</p> <p>Le paramètre Plages de fonctionnement peut fonctionner en même temps que le paramètre Time Lapse.</p>

		
Résolution photo	8 MP	
Photos en rafale	1 photo	
Vitesse d'obturation	1/30	

Paramètres	Réglages disponibles (réglage par défaut en gras)
<b>Résolution photo</b>	30 MP   24 MP   20 MP   16 MP   12 MP   <b>8 MP</b>   4 MP   2 MP Une résolution haute donne des photos de meilleure qualité, mais crée des fichiers plus lourds qui prennent plus de place sur la carte mémoire (qui se remplit plus vite).
<b>Photos en rafale</b>	<b>1 photo</b>   2 photos   3 photos   4 photos   5 photos   6 photos   7 photos 8 photos   9 photos   10 photos Programmable de 1 à 10 photos par déclenchement
<b>Vitesse d'obturation</b>	1/15   1/20   <b>1/30</b>

		
Résolution vidéo	720p 30fps	
Durée de la vidéo	10	
Enregistrement audio	ON	

Paramètres	Réglages disponibles (réglage par défaut en gras)
<b>Résolution vidéo</b>	2K 30fps   1296p 30fps   1080p 30fps   <b>720p 30fps</b>   480p 30fps   368p 30fps fps = frames per second = images par seconde Une résolution haute donne des vidéos de meilleure qualité, mais crée des

	fichiers plus lourds qui prennent plus de place sur la carte mémoire (qui se remplit plus vite).
<b>Durée de la vidéo</b>	<b>Durée par défaut : 10 secondes</b> Programmable de 5 secondes à 180 secondes
<b>Enregistrement audio</b>	OFF   <b>ON</b> Permet d'activer ou de désactiver l'enregistrement audio dans les vidéos.

Langue	Français	Mot de passe caméra	OFF
Réglages par défaut		Bluetooth	ON
Formater carte mémoire		Nom du Wi-Fi (SSID)	
Date/Heure		Mot de passe Wi-Fi	
Niveau de charge piles		Arrêt automatique Wi-Fi	1 minute
Format de l'heure	24 heures	Arrêt automatique caméra	3 minutes
Horodatage	ON	Mise en veille écran LCD	1 minute
Bip sonore	OFF	Version	
Nom de la caméra		Mise à jour du firmware	

Paramètres	Réglages disponibles (réglage par défaut en gras)
<b>Langue</b>	English   <b>Français</b>   Deutsch   ...   Español   ...   Italiano   ...
<b>Réglages par défaut</b>	<b>Annuler</b>   OK Sélectionnez « OK » puis appuyez sur le bouton OK pour revenir aux réglages par défaut.
<b>Formater carte mémoire</b>	<b>Annuler</b>   OK Il est fortement recommandé de formater la carte mémoire avec le piège photographique avant de l'utiliser pour la première fois, surtout si la carte a déjà été utilisée dans d'autres appareils. Une carte formatée avec un autre appareil peut ne pas être compatible. <b>ATTENTION</b> : quand vous formatez une carte mémoire, toutes les informations et tous les fichiers présents sur la carte sont effacés.
<b>Date/Heure</b>	30 / 10 / 2021 02 : 25 : 31 <b>JJ/MM/AAAA</b> Saisissez manuellement la date et l'heure. Format de la date programmable : JJ/MM/AAAA, AAAA/MM/JJ ou MM/JJ/AAAA <b>NOTA</b> : il est important de régler l'heure et la date afin que certains paramètres fonctionnent correctement (par exemple : horodatage sur les photos/vidéos, fonctionnement uniquement pendant des plages horaires définies).
<b>Niveau de charge des piles AA</b>	Permet de vérifier le niveau de charge des piles (si vous en avez installé).
<b>Format de l'heure</b>	12 heures   <b>24 heures</b>
<b>Horodatage</b>	OFF   <b>ON</b> Sélectionnez « ON » si vous voulez que la date et l'heure auxquelles les

	photos/vidéos sont prises s'impriment sur celles-ci. La température ambiante, la phase lunaire, le niveau d'énergie du panneau solaire et le nom de la caméra seront également imprimés sur les photos/vidéos.
<b>Bip sonore</b>	<b>OFF   ON</b> Vous pouvez choisir d'entendre ou non un bip sonore à chaque fois que vous appuyez sur une touche de l'appareil.
<b>Nom de la caméra</b>	<b>Nom de la caméra par défaut : PIE1060</b> Appuyez sur « OK » pour modifier le nom de l'appareil (chiffres et/ou lettres). Cela peut vous aider à identifier où et par quel appareil une photo/vidéo a été prise.
<b>Mot de passe caméra</b>	<b>OFF   ON</b> Appuyez sur le bouton OK, sélectionnez « ON » puis appuyez à nouveau sur le bouton OK pour protéger votre caméra avec un mot de passe (4 chiffres et/ou lettres).
<b>Bluetooth</b>	<b>OFF   ON</b>
<b>Nom du Wi-Fi (SSID)</b>	<b>Nom du Wi-Fi par défaut : NUMAXES PIE1060-</b>
<b>Mot de passe Wi-Fi</b>	<b>Mot de passe Wi-Fi par défaut : 12345678</b>
<b>Arrêt automatique Wi-Fi</b>	<b>1 minute   2 minutes   3 minutes</b> Si la caméra active le point d'accès Wi-Fi (hotspot), mais que le smartphone ne s'y connecte pas avec succès dans le temps sélectionné, le point d'accès Wi-Fi se désactive automatiquement et la caméra revient en mode SETUP ou en mode ON. Quand le smartphone est à plus de 15 m de la caméra, le point d'accès Wi-Fi se désactive automatiquement.
<b>Arrêt automatique caméra</b>	<b>OFF   3 minutes   5 minutes   10 minutes</b> En mode SETUP, l'appareil s'éteint automatiquement au bout de 3, 5 ou 10 minutes sans activité. Mettez le sélecteur en position OFF puis à nouveau en position SETUP si vous voulez continuer les réglages. Si vous sélectionnez OFF, il n'y a pas d'arrêt automatique de la caméra en mode SETUP.
<b>Mise en veille de l'écran LCD</b>	<b>OFF   1 minute   3 minutes   5 minutes</b> En mode SETUP, l'écran LCD se met en veille automatiquement au bout de 1, 3 ou 5 minutes sans activité. Appuyez sur n'importe quelle touche pour réveiller l'écran. Si vous sélectionnez OFF, il n'y a pas de mise en veille de l'écran en mode SETUP.
<b>Version</b>	Ce paramètre donne les informations suivantes : MCU   MCOVER   DSPVER
<b>Mise à jour du firmware</b>	Pour mettre à jour l'appareil, insérez la carte mémoire dans laquelle vous aurez chargé le logiciel de mise à jour.

## 7. Fonctionnement

### 7.1. Mise en marche | ON

Vous pouvez allumer l'appareil à n'importe quel moment après que les piles et la carte mémoire aient été insérées.

Pour mettre en marche l'appareil, placez le sélecteur en position ON.

Le témoin lumineux rouge de mise en marche situé sur la face avant de l'appareil va clignoter et l'écran LCD va décompter 5 secondes. Cet intervalle vous laissera assez de temps pour fermer le couvercle de l'appareil puis quitter la zone surveillée.

Une fois en marche, l'appareil prendra des photos et/ou des vidéos en fonction des réglages effectués.

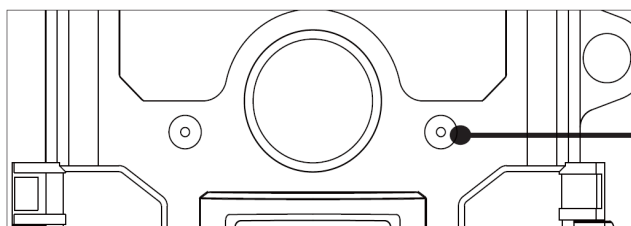

LED rouge : témoin de mise en marche

**NOTA :** l'appareil est livré préprogrammé avec des réglages usine par défaut. Pour le tester, vous avez juste besoin d'insérer une carte mémoire et des piles puis de le mettre en marche (sélecteur en position ON)

## 7.2. Mise à l'arrêt | OFF

Faites glisser le sélecteur en position OFF pour éteindre l'appareil. Veuillez noter que même à l'arrêt, l'appareil continue à consommer de l'énergie à un très bas niveau. Par conséquent, il est recommandé de retirer les piles si vous n'utilisez pas le produit pendant une période prolongée.

Le mode OFF est le mode de « sécurité » permettant toute une série d'actions telles que : remplacer la carte mémoire, remplacer les piles ou transporter l'appareil.

## 7.3. Connexion Wi-Fi

Avant d'utiliser la fonction Wi-Fi, veuillez installer l'application du PIE1060 sur votre smartphone. Téléchargez l'application en recherchant « PIE1060 » sur GOOGLE PLAY (pour smartphones Android) ou sur l'APPLE STORE (pour smartphones iOS).

**Nom du Wi-Fi (SSID) par défaut : NUMAXES PIE1060-**

**Mot de passe Wi-Fi par défaut : 12345678**



La fonction Wi-Fi permet par le biais de l'application :





- de visualiser, télécharger, supprimer les photos et vidéos enregistrées,
- de prendre des photos et des vidéos,
- de modifier les réglages,
- de vérifier le niveau d'énergie et la capacité mémoire restants

## 7.4. Mode REPLAY : Regarder les photos/vidéos sur l'écran de la caméra | Effacer des photos/vidéos sur la caméra | Protéger des fichiers

Pour entrer en mode REPLAY, mettez le sélecteur en position SETUP (l'écran LCD s'allume) puis appuyez **une fois** sur le bouton 

### Fonctions des boutons en mode REPLAY

	Un <b>appui long</b> permet d'entrer dans le menu de suppression ou de protection des fichiers photo/vidéo.
	Un <b>appui court</b> permet d'entrer ou de sortir du mode REPLAY.

	Permet de visualiser les fichiers photos/vidéos et d'avancer de fichier en fichier.
	Permet de visualiser les fichiers photos/vidéos et de reculer de fichier en fichier.
	Permet de mettre une vidéo en avance rapide (x2).
	Permet de supprimer l'avance rapide.
	Permet de démarrer la lecture d'une vidéo et de la mettre en pause.

## 7.5. Transférer les photos/vidéos sur un ordinateur

### Configuration requise

#### WINDOWS

- Pentium III ou supérieur
- Windows XP/Vista/7/8
- 512 Mo de RAM
- 1 Go d'espace disque disponible
- Résolution écran 1024 x 768 ou supérieur
- Connexion USB disponible

#### MACINTOSH

- PowerPC G3/G4/G5
- OS 10.3.9 ou plus récent
- 512 Mo de RAM
- 1 Go d'espace disque disponible
- Résolution écran 1024 x 768 ou supérieur
- Connexion USB disponible

Pour télécharger vos photos/vidéos sur un ordinateur, mettez le sélecteur est en position SETUP ou ON. Connectez le câble fourni au port mini USB 2.0 de la caméra, puis directement à une prise USB principale de votre ordinateur.

L'ordinateur va reconnaître l'appareil en tant que « disque amovible » (Lecteur USB).

Dans le disque amovible, vous allez trouver les fichiers photo dans « DCIM/PHOTO » et les fichiers vidéo dans « DCIM/MOVIE » et vous pourrez les copier dans votre ordinateur.

Les ordinateurs MAC affichent un « lecteur inconnu » sur le bureau. En cliquant sur ce lecteur, le programme iPhoto est automatiquement lancé.

**ATTENTION** : Ne déconnectez pas le câble USB et ne retirez pas la carte mémoire pendant la copie des photos/vidéos. Vous risqueriez de perdre des fichiers.

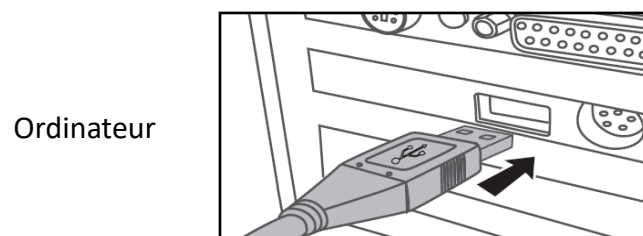
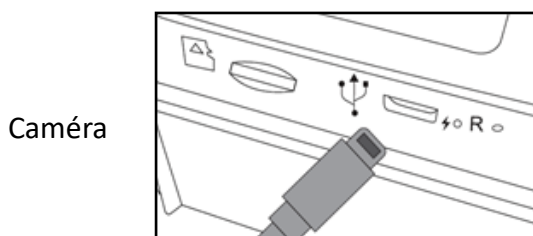

## 8. Installation du produit sur le terrain

- Installez l'appareil face au nord ou au sud. N'orientez pas l'appareil face à l'est ou à l'ouest car le lever et le coucher du soleil peuvent provoquer des déclenchements intempestifs et produire des images surexposées.
- Pour surveiller une coulée, pointez l'appareil le long de la coulée plutôt que perpendiculairement. Ceci permet de voir plusieurs animaux à la fois s'ils passent en file.

- Dégagez les branches ou herbes se trouvant devant l'appareil. En cas de vent ou de température élevée, elles pourraient causer des déclenchements intempestifs.
- Vérifiez l'état des piles AA et de la batterie du panneau solaire avant de mettre en place l'appareil.
- Assurez-vous d'avoir bien inséré la carte mémoire.
- Vérifiez que la date et l'heure sont correctes.
- Pensez bien à passer le sélecteur en position « ON » avant de vous en aller.

## 9. Caractéristiques techniques

Capteur d'images	5 Mega Pixels Couleur CMOS
Mode Jour/Nuit	Oui
Flash infrarouge	36 LED infrarouges   LED invisibles   Longueur d'ondes : 940 nm Portée : environ 30 m
Mémoire	Carte micro SD   256 Go maximum   U1 classe 10 minimum
Objectif	F = 4.3   F/NO = 2.0   Champ de vision = 80°
Ecran LCD	Ecran couleur TFT 2.0" (5 cm)   320 x 240 (RVB)
Capteur PIR	Sensibilité réglable : Haute   Moyenne   Faible Portée de détection : environ 23 m Angle de détection : 60°
Modes de capture	Photo   Vidéo   Photo + Vidéo
Résolution photo	30 MP (7392 x 4160)   24 MP (6544 x 3680)   20 MP (5888 x 3312)   16 MP (5376 x 3024)   12 MP (4608 x 2592)   8 MP (3840 x 2160)   4 MP (2560 x 1440)   2 MP (1920 x 1088)
Vitesse d'obturation	Programmable : 1/15   1/20   1/30
Photos en rafale	Programmable de 1 à 10 photos par déclenchement
Format des fichiers photo	JPEG
Résolution vidéo	2K (2560 x 1440)   FULL HD 1296p (2304 x 1296)   FULL HD 1080p (1920 x 1080)   HD 720p (1280 x 720)   480p (848 x 480)   368p (640 x 368) 30 fps (frames per second = images par seconde)
Format des fichiers vidéo	MPEG-4
Durée de la vidéo	Programmable de 5 à 180 secondes
Vitesse de déclenchement	Environ 0,3 seconde
Bluetooth	Bluetooth 5.0 LE : 2402-2480 MHz @ 1 dBm EIRP max
Wi-Fi	802.11 b/g/n20/n40 : 2412-2472 MHz @ 17 dBm EIRP max
Nom de la caméra	Programmable
Time Lapse (prise de photos/vidéos automatique à intervalle de temps régulier)	Programmable
Enregistrement en boucle sur la carte mémoire	Programmable
Mot de passe caméra	Programmable
Puissance	Piles AA : 6 V

Alimentation	Panneau solaire avec batterie lithium rechargeable intégrée (3,7 V – 4400 mAh) 4 piles AA alcalines ou rechargeables Ni-MH (optionnelles)
Alimentation externe	5 V / 1 A
Autonomie en veille	En extérieur : quasi illimitée grâce au panneau solaire En intérieur : environ 18 mois
Température de fonctionnement	-20°C à +60°C
Étanchéité	IP66
Dimensions	143 x 107 x 95 mm
Poids	433 g (sans les piles)   525 g (avec les piles)
Application mobile gratuite	Disponible pour Android et iOS   Nom de l'application : PIE1060

## 10. En cas de dysfonctionnement

### 10.1. Il n'y a pas de sujet sur les photos

- Vérifiez le réglage du niveau de sensibilité du capteur PIR. Dans un environnement chaud, réglez la sensibilité sur « Haute ». Dans un environnement froid, réglez la sensibilité sur « Faible ».
- Essayez de placer l'appareil dans une zone où aucune source de chaleur n'est dans le champ de vision de la caméra.
- Dans certains cas, si l'appareil est près d'un plan d'eau, il va prendre des photos sans aucun sujet. Essayez de diriger la caméra vers la terre.
- Évitez de placer l'appareil sur un arbre frêle qui risque de bouger en cas de vent fort. Essayez de placer la caméra sur un support stable et fixe (par exemple un gros arbre).
- Enlevez les branches qui sont devant l'objectif de l'appareil.
- La nuit, le capteur PIR peut détecter un sujet situé au-delà de la portée du flash infrarouge. Réduisez la distance de détection en ajustant la sensibilité du capteur PIR.
- Le lever ou le coucher du soleil peuvent déclencher le capteur PIR. L'appareil doit être réorienté.
- Si un animal ou une personne se déplace rapidement, il ou elle peut sortir du champ de vision de la caméra avant que la photo ne soit prise. Reculez ou réorientez l'appareil.

### 10.2. L'appareil arrête de prendre des photos/vidéos ou n'en prend pas

- Vérifiez que la carte mémoire n'est pas pleine. Si la carte est pleine, l'appareil va arrêter de prendre des photos/vidéos. Pour éviter ce problème, assurez-vous que la fonction l'enregistrement en boucle est activée (ON).
- Vérifiez l'état des piles et du panneau solaire et assurez-vous qu'il reste assez d'énergie pour faire fonctionner l'appareil.
- Assurez-vous que le sélecteur de l'appareil est bien en position « ON » et non pas en position « OFF » ou « SETUP ».
- Formatez la carte mémoire avec l'appareil avant de l'utiliser ou quand l'appareil cesse de prendre des photos/vidéos.

### **10.3. Le flash n'atteint pas la portée espérée**

- Vérifiez que les piles et/ou la batterie du panneau solaire sont complètement chargées ou que l'énergie restante est suffisante.
- Pour assurer la précision et la qualité des photos de nuit, installez la caméra dans un environnement sombre sans aucune source de lumière.
- Certains environnements (arbres, murs, sol etc.) à portée du flash peuvent vous permettre d'obtenir de meilleures photos de nuit. Ne dirigez pas la caméra vers un champ totalement ouvert sans rien à portée du flash pour refléter le flash en retour.

### **10.4. Le smartphone n'arrive pas à se connecter au Wi-Fi**

- Vérifiez que le mot de passe Wi-Fi est correct (mot de passe Wi-Fi par défaut : 12345678).

### **10.5. Le Bluetooth n'arrive pas à activer le point d'accès Wi-Fi (hotspot)**

- Vérifiez dans le menu de la caméra que le paramètre Bluetooth est bien réglé sur ON.

## **11. Service Après-Vente**

Avant d'attribuer une panne à l'appareil, prenez soin de relire ce guide et assurez-vous que le problème n'est pas dû à des piles faibles ou à des erreurs d'utilisation.

Si le problème persiste, appelez le service après-vente **NUM'AXES** au **02 38 63 64 40**. Avec l'aide de nos techniciens, de nombreux problèmes peuvent être résolus par téléphone.

Selon l'ampleur du dysfonctionnement, vous devrez peut-être nous retourner votre produit.

**Ne retournez pas votre produit à votre distributeur. Retournez-le à l'adresse suivante :**

**NUM'AXES – Z.A.C. des Aulnaies – 745 rue de la Bergeresse – C.S. 30157 – 45161 OLIVET CEDEX – FRANCE**

Pour toutes réparations, le service après-vente a besoin :

- de votre produit complet
- de la preuve d'achat (facture ou ticket de caisse)

Si vous omettez l'un de ces éléments, le service après-vente **NUM'AXES** vous facturera la réparation.

Une somme forfaitaire de 25 € TTC sera facturée en cas de retour SAV non justifié (par exemple piles hors services ou piles mises dans le mauvais sens).

## **12. Garantie**

**NUM'AXES** garantit le produit contre les défauts de fabrication pendant les deux années qui suivent l'acquisition.

Les frais de transport aller-retour du produit sont à la charge de l'acheteur.

## **13. Conditions de garantie**

1. La garantie sera assurée uniquement si la preuve d'achat (facture ou ticket de caisse) est présentée sans rature à **NUM'AXES**.
2. Cette garantie ne couvre aucun des points suivants :
  - le renouvellement de la sangle, du câble USB ou du kit de fixation murale
  - les risques de transport directs ou indirects liés au retour du produit chez **NUM'AXES**
  - l'endommagement du produit résultant :
    - de la négligence ou faute de l'utilisateur
    - d'une utilisation contraire aux instructions ou non prévue

- de réparations faites par des réparateurs non agréés
  - la perte ou le vol
3. Si le produit est reconnu défectueux, NUM'AXES le réparera ou l'échangera selon son choix.
  4. NUM'AXES ne pourra être tenu pour responsable des dommages qui pourraient résulter d'une mauvaise utilisation ou d'une panne du produit.
  5. NUM'AXES se réserve le droit de modifier les caractéristiques de ses produits en vue d'y apporter des améliorations techniques ou de respecter de nouvelles réglementations.
  6. Les informations contenues dans ce guide peuvent faire l'objet de modifications sans préavis.
  7. Photos et dessins non contractuels.

#### **14. Enregistrement de votre produit**

Vous pouvez enregistrer votre produit sur notre site web [www.numaxes.com](http://www.numaxes.com).

#### **15. Accessoires**

Vous pouvez vous procurer les accessoires (piles alcalines, piles rechargeables Ni-MH, cartes mémoire) à tout moment sur le site [www.numaxes.com](http://www.numaxes.com).

#### **16. Collecte et recyclage de votre appareil en fin de vie**

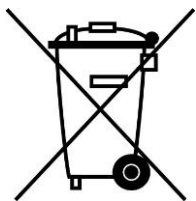

Le pictogramme apposé sur votre produit signifie que l'équipement ne peut être mêlé aux ordures ménagères. Il doit être remis à un point de collecte approprié pour le traitement, la valorisation et le recyclage des déchets électroniques ou rapporté chez votre distributeur.

En adoptant cette démarche, vous faites un geste pour l'environnement, vous contribuez à la préservation des ressources naturelles et à la protection de la santé humaine.

Pour plus d'informations sur les lieux de collecte des équipements usagés, vous pouvez contacter votre mairie ou le service de traitement des déchets ménagers. Vous pouvez également nous retourner le produit.

# NUM'axes

Z.A.C. des Aulnaies – 745 rue de la Bergeresse – C.S. 30157  
45161 OLIVET CEDEX – FRANCE

Tél. +33 (0)2 38 63 64 40 – Fax +33 (0)2 38 63 31 00

[info@numaxes.com](mailto:info@numaxes.com)

[www.numaxes.com](http://www.numaxes.com)

# GB – USER’S MANUAL

## **1. Contents of the product**

- 1 PIE1060 trail camera
- 1 USB cable
- 1 wall mounting kit
- 1 mounting strap
- 1 user’s guide

## **2. Presentation of the product**

Figure 1

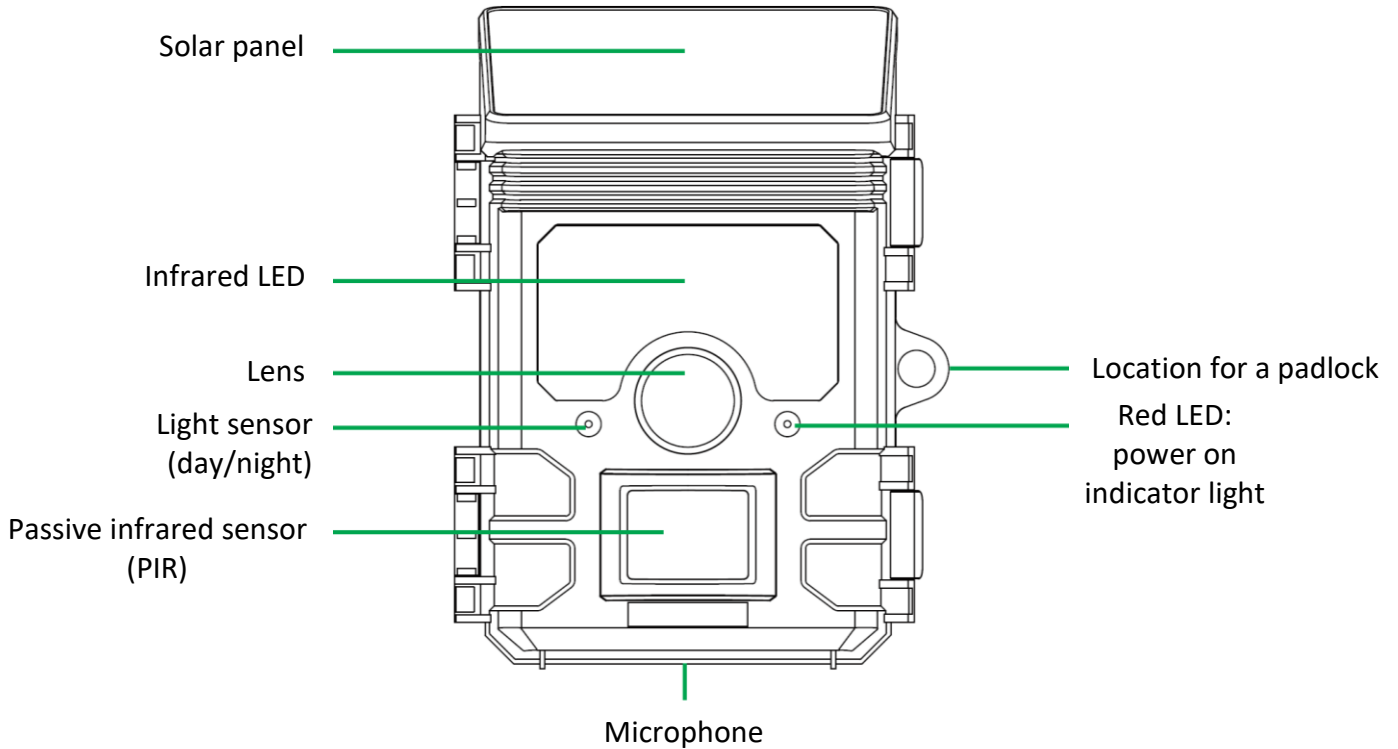

Figure 2

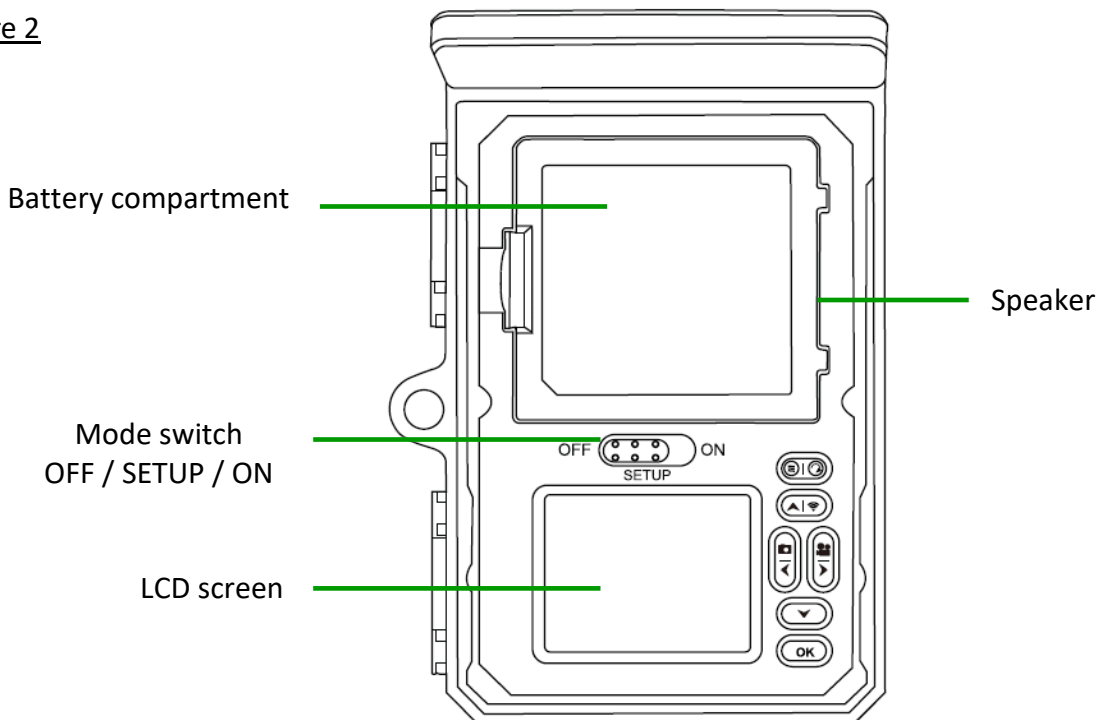

Figure 3

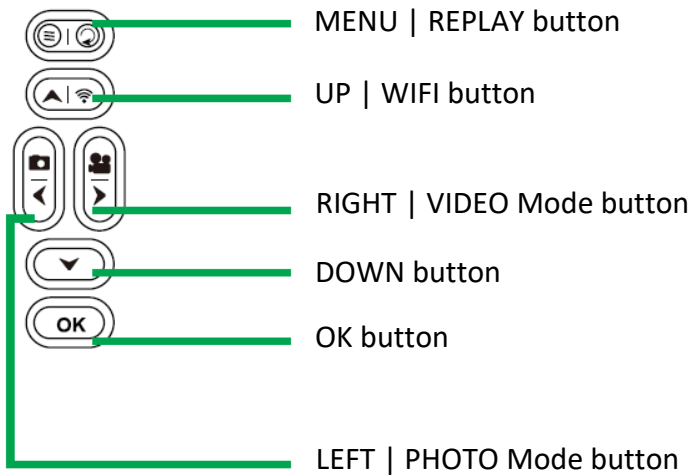
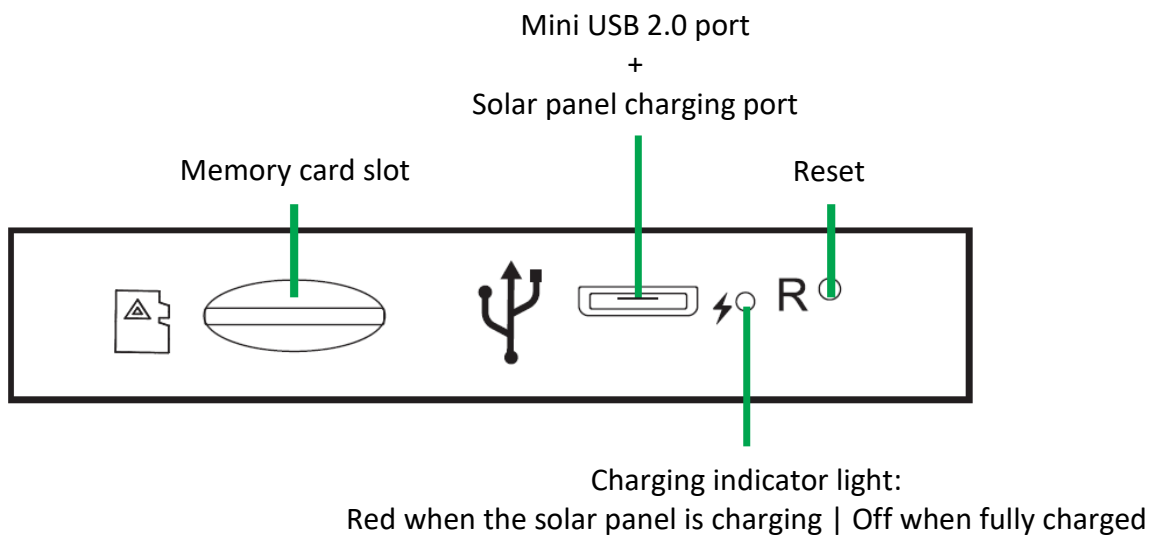

Figure 4



### 3. Power supply

#### 3.1. Batteries

The camera runs on 4 AA size batteries. The product can work with alkaline or NiMH rechargeable batteries.

You can purchase alkaline or Ni-MH AA batteries at any time on [www.numaxes.com](http://www.numaxes.com).

**Before inserting or removing the batteries, the camera must be turned off (switch in the OFF position).**

When inserting the batteries, make sure to follow polarity indicated inside the battery slot.

Upside down batteries may cause device malfunction.

**NOTE:** Don't mix battery types! This may cause permanent damage not covered by the guarantee.

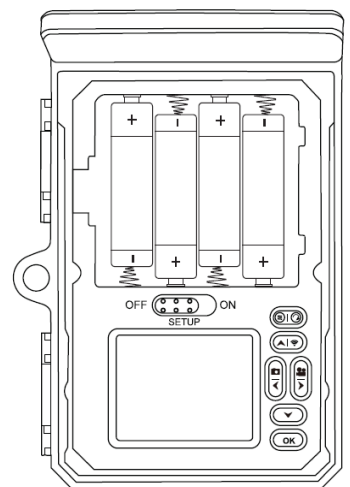

**The device can be operated without batteries, with the solar panel only, but this is not recommended. In case of low temperatures or low light conditions, it is recommended to use AA batteries in conjunction with the solar panel.**

### 3.2. Solar panel

Fully charge the lithium battery of the solar panel before using the product. The built-in battery is the primary power source for the camera.

The solar panel built-in battery can be charged with solar energy or with the supplied USB cable.

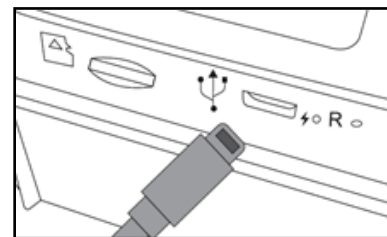

The trail camera uses energy from the solar panel first before using energy from the batteries.

NOTE: the solar panel can't charge Ni-MH batteries installed in the battery compartment.

### 3.3. External power supply

The device can also operate with an external power supply (5V/1A)  
**We recommend removing the AA batteries when an external power supply is used.**

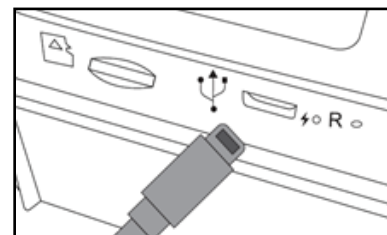

### 4. Memory card

Using a memory card is required to operate the camera  
**(micro SD card | 256 GB maximum | U1 class 10 minimum).**

You can purchase micro SD cards at any time at [www.numaxes.com](http://www.numaxes.com).

When the camera is in SETUP mode and no memory card is inserted, the LDC screen displays "No card".

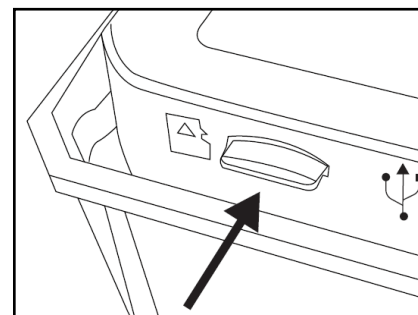

**Formatting the memory card in the trail camera before using it for the first time is strongly recommended, especially when the card has been used in other devices. A memory card formatted in another device may not be compatible.**

**Before inserting or removing the memory card, the camera must be turned off (switch in the OFF position).** Failing to do so may cause loss of or damage the files already recorded on the memory card. When the memory card is full, the LCD screen indicates "Memory full".

### 5. Buttons functions in SETUP mode (selector in SETUP position)







	Press this button <b>twice</b> to enter the settings <b>MENU</b> . Press this button <b>once</b> to start the <b>REPLAY</b> mode.
	Allows you to take a photo or start recording a video and then stop it. In this mode, the video length is not limited.
	Allows you to activate or deactivate the Wi-Fi hotspot.
	Allows you to check the charge level of the AA batteries.
	Switch to Photo mode.

	Switch to Video mode.
---	-----------------------

## 6. Customize the operating parameters

To enter the camera settings MENU, slide the switch to the SETUP position (the LCD screen will light up), then press **twice** on the  button.

### Buttons functions in the settings MENU





	Allows you to close the main menu or a sub-menu - Return to the previous page
	Allows you to go up in a menu or increase a value by 1
	Allows you to go down in a menu or decrease a value by 1
	Allows you to go left
	Allows you to go right
	Allows you to open a selection or accept the selected settings Confirm each change made to a setting by pressing the OK button. If the change is not confirmed by pressing the OK button, the new setting will be lost when you exit the menu.

			
Mode	Photo	IR LED brightness	Auto
PIR interval	00:20	Low power night capture	No capture
PIR sensor sensitivity	High	Operating periods	OFF
Time Lapse	OFF		
Cycle recording	ON		





Settings	Programmable options (default settings in bold characters)
<b>Mode</b>	<b>Photo</b>   <b>Video</b>   <b>Photo + Video</b> – <u>Photo</u> : the camera shoots only photos based on the configured “Photo resolution” and “Multi-shot” settings. – <u>Video</u> : the camera shoots only videos based on the configured “Video resolution” and “Video length” settings. – <u>Photo + Video</u> : upon the same trigger event, the camera shoots photo(s) first then a video based on the configured “Photo resolution”, “Multi-shot”, “Video resolution” and “Video length” settings.

<b>PIR interval</b>	<p><b>Default PIR interval: 20 seconds</b></p> <p>Programmable from 5 seconds (00:05) to 59 minutes 59 seconds (59:59)</p> <p>Press “OK” to set the time interval that you desire between photos/videos upon motion detection by the PIR sensor. This option avoids camera taking to many photos or videos.</p> <p><u>Example:</u> if the PIR interval is set to 01:00, the camera will wait 1 minute between photo/video recordings with motion detection.</p>
<b>PIR sensor sensitivity</b>	<p><b>High   Medium   Low</b></p> <p>High sensitivity:</p> <ol style="list-style-type: none"> <li>1) is more sensitive to movements by smaller subjects;</li> <li>2) offers longer detection distance;</li> <li>3) makes it easier for the PIR sensor to detect a difference between body heat and outdoor temperature;</li> <li>4) makes it easier to trigger the camera.</li> </ol> <p>In high temperature environment, subjects body heat and environment temperature are hard to tell by the camera, the suggested setting is high.</p> <p>It is recommended to use low PIR sensitivity in environments with lots of interference like hot wind, smoke, near window, etc.</p>
<b>Time Lapse</b>	<p><b>OFF   ON</b></p> <p>With Time Lapse ON, the camera will capture photos and/or videos automatically at a pre-set time interval.</p> <p><b><u>WARNING:</u> when the Time Lapse parameter is set to ON, the PIR sensor is deactivated (there is no motion detection).</b></p> <p>Select “ON” then press the OK button to set the time interval. The camera will shoot photos and/or videos automatically upon this set interval.</p> <p>The Time Lapse parameter is programmable from 5 seconds (00:00:05) to 23 hours 59 minutes and 59 seconds (23:59:59).</p> <p><u>Example:</u> if Time Lapse is set to 00:30:00, the camera will automatically capture photos/videos every 30 minutes.</p> <p>The “Time Lapse” feature can work together with the “Operating periods” feature.</p>
<b>Cycle recording</b>	<p><b>OFF   ON</b></p> <p>When the memory card will be full, the camera will continue to record photos/videos by deleting the oldest photos/videos.</p> <p>Select “OFF” then press the OK button to deactivate the cycle recording function.</p>
<b>IR LED brightness</b>	<p><b>Auto   Medium   Low   OFF</b></p> <p>This parameter allows you to adjust the brightness of the infrared flash</p>
<b>Low power night capture</b>	<p><b>No IR flash   No capture</b></p> <ul style="list-style-type: none"> <li>– <u>No IR flash:</u> At night, if the power level is too low (solar panel battery, AA batteries), the device will take photos/videos without triggering the infrared flash.</li> <li>– <u>No capture:</u> at night, if the power level is too low (solar panel battery, AA batteries), the device will no longer take photos/videos.</li> </ul>

<b>Operating periods</b>	<p><b>OFF   ON</b></p> <p>Each day, the camera will work only during the user-set time period(s). Two different periods can be programmed.</p> <p>Select “ON” then press the OK button to set the start time and end time of the desired working period(s).</p> <p><u>Example:</u> If Period 1 - Start is 15:00 and Period 1 – End is 18:00; each day, the camera will work only between 15h00 (03:00 PM) and 18h00 (06:00 PM).</p> <p>The “Operating periods” feature can work together with the “Time Lapse” feature.</p>
--------------------------	---

   	
Photo resolution	8MP
Multi-shot	1 photo
Shutter speed	1/30

Settings	Programmable options (default settings in bold characters)
<b>Photo Resolution</b>	30MP   24MP   20MP   16MP   12MP   <b>8MP</b>   4MP   2MP Higher resolution produces better quality photos but creates larger files that take up more of the memory card capacity (fills up faster).
<b>Multi-shot</b>	<b>1 photo</b>   2 photos   3 photos   4 photos   5 photos   6 photos   7 photos 8 photos   9 photos   10 photos Programmable from 1 up to 10 photos per trigger
<b>Shutter speed</b>	1/15   1/20   <b>1/30</b>

   	
Video resolution	720p 30fps
Video length	10
Audio recording	ON

Settings	Programmable options (default settings in bold characters)
<b>Video resolution</b>	2K 30fps   1296p 30fps   1080p 30fps   <b>720p 30fps</b>   480p 30fps   368p 30fps fps = frames per second Higher resolution produces better quality videos but creates larger files that take up more of the memory card capacity (fills up faster).
<b>Video length</b>	<b>Default setting: 10 seconds</b> – Programmable from 5 seconds to 180 seconds
<b>Audio recording</b>	OFF   <b>ON</b> Allows you to activate or deactivate the audio recording on the videos.



Language	English	Camera password	OFF
Default settings		Bluetooth	ON
Format memory card		Wi-Fi name (SSID)	
Date/Time		Wi-Fi password	
AA batteries charge level		Wi-Fi auto power off	1 minute
Time Format	24 hours	Camera auto power off	3 minutes
Time stamp	ON	LCD screen standby	1 minute
Beep sound	OFF	Version	
Camera name		Firmware update	

Settings	Programmable options (default settings in bold characters)
<b>Language</b>	English   <b>Français</b>   Deutsch   ...   Español   ...   Italiano   ...
<b>Default settings</b>	<b>Cancel</b>   OK Select "OK" to reset the camera back to the factory default settings.
<b>Format memory card</b>	<b>Cancel</b>   OK Formatting the memory card in the trail camera before using it for the first time is strongly recommended, especially when the memory card has been used in other devices. A memory card formatted in another device may not be compatible. <b>WARNING:</b> When you format a memory card, the operating system erases all information and files on the card.
<b>Date/Time</b>	30 / 10 / 2021 02 : 25 31 <b>DD/MM/YYYY</b> Manually set date/time. Adjustable time format: DD/MM/YYYY, YYYY/MM/DD or MM/DD/YYYY <b>NOTE:</b> it is important to set the date and time to ensure some functions work as expected (for example: time stamp on the photos/videos, operation during defined time periods).
<b>AA batteries charge level</b>	Allows you to check the charge level of the AA batteries (if you have any installed).
<b>Time format</b>	12 hours   <b>24 hours</b>
<b>Time stamp</b>	OFF   <b>ON</b> Select "ON" if you want the date and time of the capture imprinted on every photo/video. The temperature, moon phase, energy level of the solar panel and camera name will also be imprinted on the photos/videos.
<b>Beep sound</b>	<b>OFF</b>   ON You can choose to hear a beep sound or not when you press a button on the device.
<b>Camera name</b>	<b>Default name: PIE1060</b> Such function can help you identify from where and from which camera the photos/videos are.

<b>Camera password</b>	<b>OFF   ON</b> Select “ON” then press “OK” to enable password protection for your camera (4 digits/letters).
<b>Bluetooth</b>	OFF   <b>ON</b>
<b>Wi-Fi name (SSID)</b>	<b>Default name: NUMAXES PIE1060-</b>
<b>Wi-Fi password</b>	<b>Default password: 12345678</b>
<b>Wi-Fi auto power off</b>	<b>1 minute   2 minutes   3 minutes</b> If the camera activates the Wi-Fi hotspot, but the smartphone does not connect to it successfully within the selected time, the Wi-Fi hotspot will automatically be deactivated and the camera will return to SETUP mode or ON mode.  When the smartphone is more than 15m / 49ft. away from the camera, the Wi-Fi hotspot is automatically deactivated.
<b>Camera auto power off</b>	OFF   <b>3 minutes</b>   5 minutes   10 minutes In SETUP mode, the camera will automatically power off after 3, 5 or 10 minutes without any press on the keypad. Slide the switch to the OFF position then back to the SETUP position if you want to continue the settings. If you select OFF, there is no automatic shutdown of the camera in SETUP mode.
<b>LCD screen standby</b>	OFF   <b>1 minute</b>   3 minutes   5 minutes In SETUP mode, the LCD screen will automatically go to sleep after 1, 3 or 5 minutes of no activity. Press any key to wake up the screen. If you select OFF, the screen does not go to sleep in SETUP mode.
<b>Version</b>	This parameter shows the following information: MCU   MCOVER   DSPVER
<b>Firmware update</b>	Insert the memory card with the update firmware inside.

## 7. Operation

### 7.1. Turn ON the camera

Any time after the batteries and memory card have been inserted, you can switch on the camera.

Put the switch in the “ON” position; the camera is ready to work.

The red indicator light located on the front of the camera will blink and the LCD display will count down 5 seconds. This interval allows you time to close the camera front cover and leave the monitored area.

Once in the ON mode, the camera will take photos or videos according to its current parameter settings.

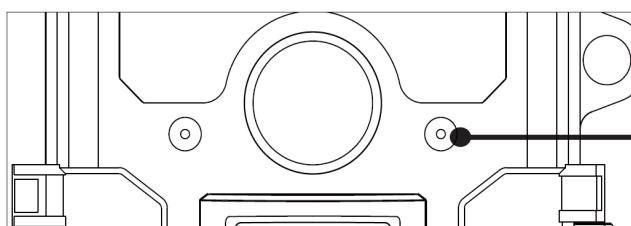

Red LED: power on indicator light

**NOTE:** the camera comes pre-programmed with factory default settings. In order to test or use the device, you only need to insert the SD card and AA batteries then power on the camera (switch in the ON position).

## 7.2. Turn OFF the camera

Slide the switch to the OFF position to turn off the camera.

Please note that even in OFF mode, the camera still consumes power at a very low level. Therefore, please remove the batteries if the camera will not be used for a long time.

The OFF mode is the “safe mode” for actions such as: replacing the memory card or batteries, or transporting the camera.

## 7.3. Wi-Fi connection

Before using the Wi-Fi function, please install the PIE1060 application on your smartphone. Download the application by searching for "PIE1060" on GOOGLE PLAY (for Android smartphones) or on the APPLE STORE (for IOS smartphones).

**Default Wi-Fi name: NUMAXES PIE1060-**

**Default Wi-Fi password: 12345678**







Through the mobile application, the Wi-Fi function allows you to:

- view, download, delete recorded photos and videos,
- take photos and videos,
- modify the settings,
- check the remaining energy level and memory capacity

## 7.4. REPLAY mode: view photos/videos on the camera LCD screen | Delete photos/videos on the camera | Protect files

To enter in REPLAY mode, slide the switch to the SETUP position (the LCD screen will light up) then press **once** on the  button.

### Buttons functions in REPLAY mode

	A <b>long press</b> allows you to enter the menu for deleting or protecting photo/video files.
	A <b>short press</b> allows you to enter or exit REPLAY mode.
	Allows you to view existing photos/videos backwards and drag upwards to view photo
	Allows you to view existing photos/videos forwards and drag downwards to view photo
	Allows you to fast forward a video (x2).
	Allows you to suppress fast forward.
	Allows you to start and pause replay of videos

## 7.5. Transfer photos/videos to a computer

### System requirements

#### **WINDOWS**

- Pentium III or higher
- Windows XP/Vista/7/8
- 512 MB RAM
- 1 GB available hard disk space
- Screen resolution 1024 x 768 or higher
- Available USB connection

#### **MACINTOSH**

- PowerPC G3/G4/G5
- OS 10.3.9 or newer system
- 512 MB RAM
- 1 GB available hard disk space
- Screen resolution 1024 x 768 or higher
- Available USB connection

To upload photos/videos on a computer, slide the switch to the SETUP or ON position.

Connect the supplied USB cable to the camera's mini USB 2.0 port and then directly to a main USB port on your computer.

The computer will recognize the device as "removable storage".

In the removable storage, you will find the photo files in "DCIM/PHOTO" and the video files in "DCIM/MOVIE" and you will be able to copy them to your computer.

MAC computers show an "Unknown" drive on the desktop. When clicking on this drive, the program iPhoto is automatically started.

**WARNING:** Do not disconnect the USB cable or remove the memory card while copying photos/videos. You could lose files.

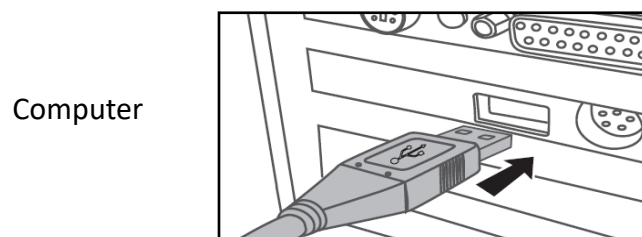
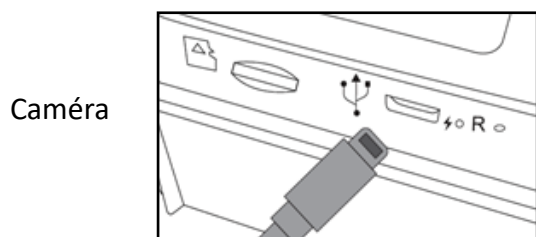

## 8. Setting up the camera

- Mount the camera facing north or south, not east or west as the rising and setting of the sun could produce false triggers and overexposed images.
- If you're covering a trail, face the camera down or up the trail.
- Clear out any brush or weeds in front of the camera. These can cause false triggers due to temperature and motions disturbances in front of the camera (especially in windy days).
- Check the power level of the AA batteries and solar panel battery.
- Make sure the memory card is properly inserted and have sufficient available space.
- Verify time and date are correct.
- Make sure to turn the camera ON (switch in the ON position).

## 9. Technical specifications

Image sensor	5 Mega Pixels Colour CMOS
Day/Night mode	Yes
Infrared flash	36 infrared LED   Invisible LED   Wavelength: 940 nm Range: up to 30m (98ft.)

Memory	Micro SD card   256GB maximum   U1 class 10 minimum
Lens	F=4.3   F/NO=2.0   FOV=80°
LCD screen	Built-in 2.0" TFT colour screen   320 x 240 (RGB)
PIR sensor	Adjustable sensitivity: High   Medium   Low Detection distance: up to 23m (75ft.) Detection angle: 60°
Capture modes	Photo   Video   Photo + Video
Photo resolution	30MP (7392 x 4160)   24MP (6544 x 3680)   20MP (5888 x 3312)   16MP (5376 x 3024)   12MP (4608 x 2592)   8MP (3840 x 2160)   4MP (2560 x 1440)   2MP (1920 x 1088)
Shutter speed	Programmable: 1/15   1/20   1/30
Multi-shot	Programmable from 1 to 10 photos per trigger
Photo files format	JPEG
Video resolution	2K (2560 x 1440)   FULL HD 1296p (2304 x 1296)   FULL HD 1080p (1920 x 1080)   HD 720p (1280 x 720)   480p (848 x 480)   368p (640 x 368) 30fps 5frames per second
Video files format	MPEG-4
Video length	Programmable from 5 to 180 seconds
Trigger time	Approx. 0.3 second
Bluetooth	Bluetooth 5.0 LE: 2402-2480 MHz @ 1 dBm EIRP max
Wi-Fi	802.11 b/g/n20/n40: 2412-2472 MHz @ 17 dBm EIRP max
Camera name	Programmable
Time lapse	Programmable
Cycle recording on memory card	Programmable
Camera password	Programmable
Operation power	AA batteries: 6V
Power supply	Solar panel with built-in rechargeable lithium battery (3.7V – 4400mAh) 4 x AA alkaline or rechargeable Ni-MH batteries (optional)
External power supply	5V/1A
Stand-by time	Outdoors: almost unlimited battery life thanks to the solar panel Indoors: approximately 18 months
Operating temperature	-20°C to +60°C
Watertightness	IP66
Dimensions	143 x 107 x 95 mm
Weight	433 g (without batteries)   525 g (with batteries)
Free mobile application	Android / iOS – Application's name: PIE1060

## **10. Troubleshooting**

### **10.1. The photos do not capture subject of interest**

- Check the PIR sensitivity parameter setting. For warm environmental conditions, set the sensor sensitivity to “High” and for cold weather use, set the sensor sensitivity to “Low”.
- Try to set your camera up in an area where no heat sources are in the camera’s field of view.
- In some cases, setting the camera near water will make it take images with no subject in them. Try aiming the camera over ground.
- Avoid setting the camera up on small trees that are prone to being moved by strong winds. Try to set the camera on stable and immovable objects, i.e. large trees.
- Remove any limbs which are right in front of the camera lens.
- At night, the PIR sensor may detect beyond the range of the infrared flash. Reduce the detection distance by adjusting the PIR sensor sensitivity.
- Rising sun or sunset can trigger the PIR sensor. The camera must be reoriented.
- If a subject moves quickly, it may move out of the camera’s field of view before the photo has been taken. Move the camera further back or redirect it.

### **10.2. The camera stops taking images/videos or won’t take images/videos**

- Please make sure that the memory card is not full. If the memory card is full, the camera will stop taking photos/videos. To avoid such problem, check that the cycle recording function is activated (ON).
- Check the batteries and solar panel to make sure that there is enough power left for the camera to work.
- Make sure that the camera power switch is in the “ON” position and not in the “OFF” or “SETUP” position.
- Please format the memory card with the camera before using it or when the camera stops taking images/videos.

### **10.3. The night vision flash range doesn’t meet expectations**

- Please check to make sure the batteries and/or solar panel are fully charged or have enough power left.
- To ensure accuracy and quality of the night time images, please mount the camera in a dark environment without any obvious light sources.
- Certain surroundings (like trees, walls, ground, etc.) within flash range can get you better night time images. Please do not aim the camera to total open field where there is nothing within the IR flash range to reflect the flash back.

### **10.4. The smartphone cannot connect to Wi-Fi**

- Check that the Wi-Fi password is correct (default Wi-Fi password: 12345678).

### **10.5. Bluetooth cannot activate the Wi-Fi access point (hotspot)**

- Check in the camera menu that the Bluetooth parameter is set to ON.

## 11. After-sales service

Should your product stop working or develop a fault, first read this guide over, and then check the batteries and replace/recharge them if necessary. Also check that you are using the product correctly.

If the problem persists, contact your distributor or check out on [www.numaxes.com](http://www.numaxes.com).

You can also contact **NUM'AXES** at **+33.2.38.69.96.27** or [export@numaxes.com](mailto:export@numaxes.com).

Depending on the extent of the malfunction, you may have to return the product for service and repair.

For all repairs, please supply the following:

- the complete product
- the proof of purchase (invoice or sales receipt)

If you omit one of these items, the after-sales service will have to invoice you for any repair costs incurred.

## 12. Guarantee

**NUM'AXES** guarantees the product against production defects for two years after purchase.

All postage and packing charges will be the purchaser's sole responsibility.

## 13. Guarantee conditions

1. The guarantee will be valid only if the proof of purchase (invoice or sales receipt), without cancellation, is submitted to the distributor or to **NUM'AXES**. The guarantee is limited to the original purchaser.
2. This guarantee does not cover the following:
  - changing the mounting strap, USB cable or wall-mounting kit
  - direct or indirect risks incurred when sending the article back to the distributor or to **NUM'AXES**
  - damage to the product caused by:
    - negligence or incorrect use
    - use contrary to the instructions or not envisioned therein
    - repairs performed by unauthorized persons
  - loss or theft
3. If the product is found to be defective, **NUM'AXES** will either decide to repair or to replace it.
4. No claim may be advanced against **NUM'AXES**, particularly in relation to incorrect use or breakdown.
5. **NUM'AXES** reserves the right to modify the characteristics of its products with a view to making technical improvements or to comply with new regulations.
6. The information contained in this guide may be subject to amendment without prior notice.
7. Photos and drawings are not contractual.

## 14. Register your product

Your product can be registered on our website [www.numaxes.com](http://www.numaxes.com).

## 15. Spare parts

You can purchase spare parts (batteries, micro SD cards) at any time on [www.numaxes.com](http://www.numaxes.com).

## 16. Collection and recycling of your device at the end of its life

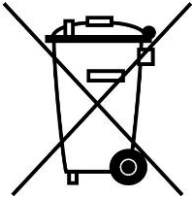

This pictogram means that your product can not be thrown with household refuse. You have to bring the device to a collection location suitable for treatment, development, recycling of electronic wastes or bring it back to your distributor. Adopting this process, you do something for the environment; you contribute to the preservation of natural resources and to the protections of human health.

**NUM'AXES**

Z.A.C. des Aulnaies  
745 rue de la Bergeresse  
C.S. 30157  
45161 OLIVET CEDEX - FRANCE

Tél. +33 (0)2 38 69 96 27 – Fax +33 (0)2 38 63 31 00

[export@numaxes.com](mailto:export@numaxes.com)

[www.numaxes.com](http://www.numaxes.com)

# ES – MANUAL DE INSTRUCCIONES

## 1. Componentes del producto

- 1 cámara trampa PIE1060
- 1 cable USB
- 1 sistema de fijación a la pared
- 1 correa de fijación
- 1 guía de usuario

## 2. Presentación del producto

Figura 1



Figura 2



Figura 3

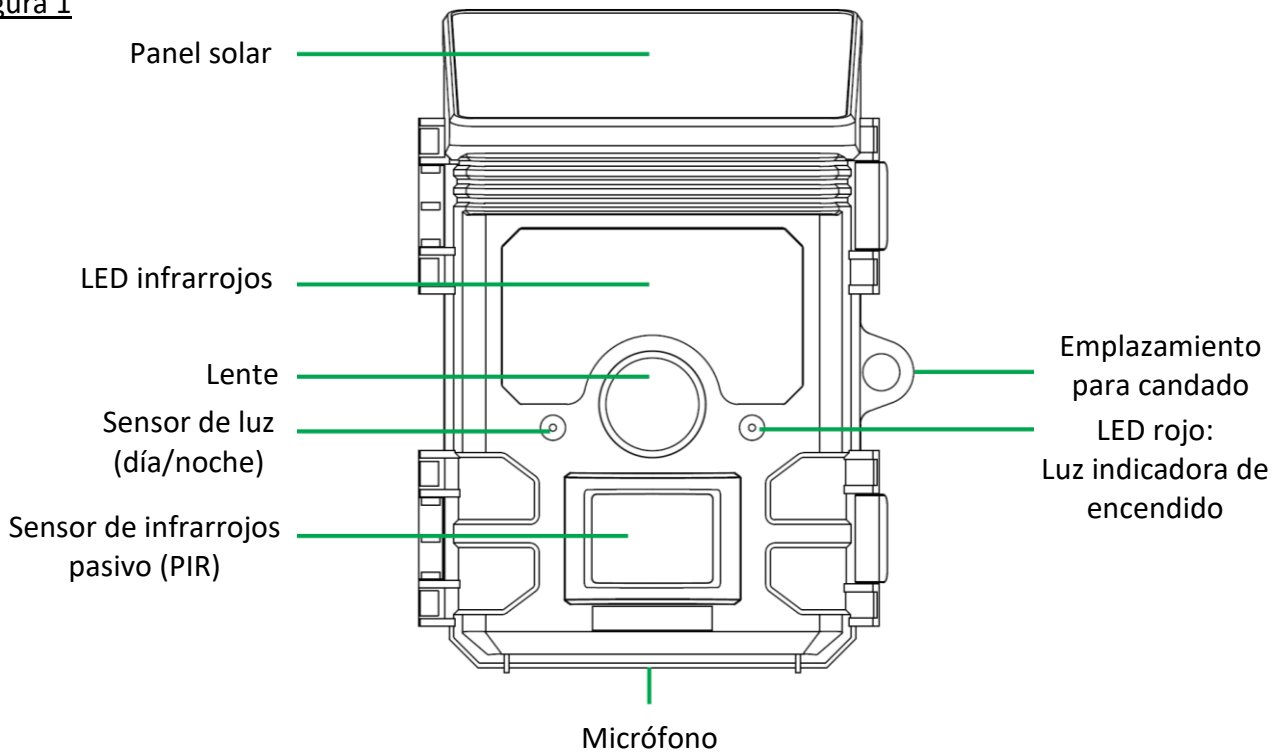

Figura 4

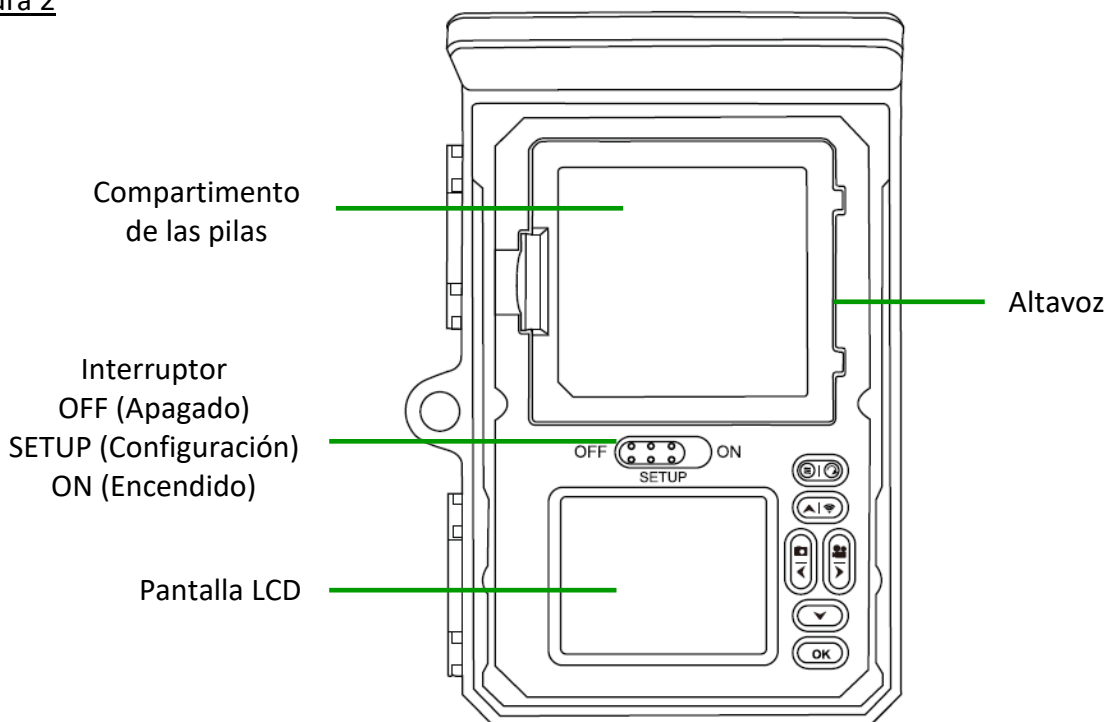

### 3. Alimentación

#### 3.1. Pilas

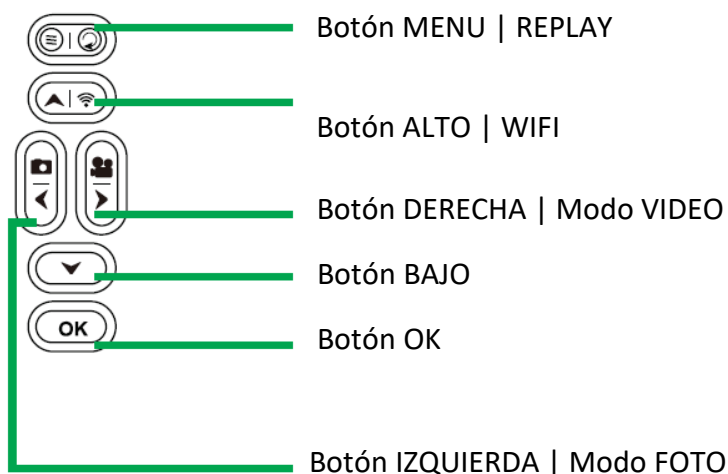
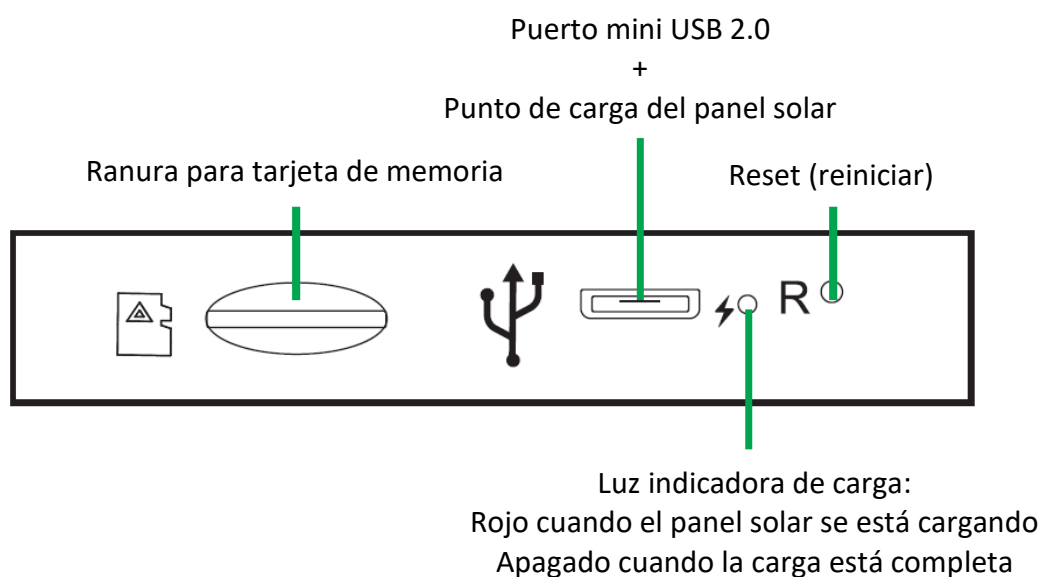
La cámara funciona con 4 pilas AA. Puede utilizar baterías alcalinas o baterías recargables Ni-MH.

Puede comprar pilas alcalinas y Ni-MH en cualquier momento en [www.numaxes.com](http://www.numaxes.com).

**Antes de introducir o de retirar las pilas, la cámara debe apagarse (interruptor en la posición OFF).**

Asegúrese de respetar la polaridad indicada en el compartimento de las pilas cuando las instale.

Pilas instaladas en el sentido incorrecto pueden provocar fallos de funcionamiento.

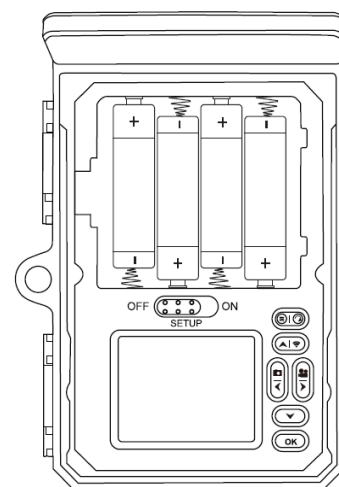

**NOTA:** no mezcle pilas alcalinas con pilas Ni-MH. Esto puede causar daños permanentes a la cámara y no están cubiertos por la garantía.

**El dispositivo puede funcionar sin pilas, solo con el panel solar, pero esto no se recomienda. En caso de bajas temperaturas o poca iluminación, se recomienda utilizar pilas AA junto con el panel solar.**

### 3.2. Panel solar

Cargue completamente la batería de litio del panel solar antes de usar el producto. La batería incorporada es la fuente de alimentación principal de la cámara.

La batería integrada en el panel solar se puede recargar con el sol o con el cable USB suministrado.

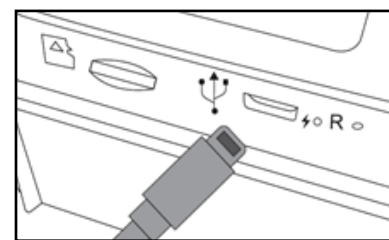

La cámara usa la energía del panel solar primero antes de usar la energía de las pilas.

NOTA: el panel solar no podrá cargar pilas recargables Ni-MH situadas en el compartimento de las pilas.

### 3.3. Alimentación externa

El dispositivo también se puede operar con una fuente de alimentación externa (5 V / 1 A).

Recomendamos quitar las pilas AA cuando use energía externa.

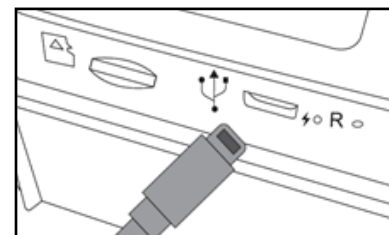

### 4. Tarjeta de memoria

Es necesario instalar una tarjeta de memoria para que la cámara funcione (**tarjeta micro SD | 256 GB máximo | U1 clase 10 mínimo**). Puede comprar tarjetas micro SD con adaptador en cualquier momento en [www.numaxes.com](http://www.numaxes.com).

Cuando la cámara esté en modo "SETUP" y no haya ninguna tarjeta de memoria instalada, aparece en la pantalla la indicación "No hay tarjeta".

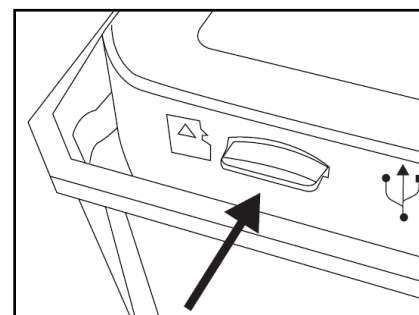





Se recomienda formatear la tarjeta de memoria con la cámara antes de utilizarla por primera vez, especialmente si la tarjeta se ha utilizado en otros dispositivos.

Antes de introducir o de retirar la tarjeta de memoria, la cámara debe apagarse (**interruptor en la posición OFF**). No hacerlo podría provocar la pérdida o el deterioro de los archivos que están guardados en la tarjeta de memoria.

Cuando la tarjeta de memoria está llena, aparece en la pantalla LCD la indicación "Memoria llena".

### 5. Funciones de los botones en el modo SETUP (selector en la posición SETUP)







	Presione este botón <b>dos veces</b> para ingresar al <b>MENÚ</b> de configuración. Presione este botón <b>una vez</b> para iniciar el modo <b>REPLAY</b> .
	Le permite tomar una foto o comenzar a tomar un video y luego detenerlo (en este modo, la duración del video no está limitada).
	Le permite activar o desactivar el punto de acceso Wi-Fi. (hotspot Wi-Fi).
	Le permite verificar el nivel de carga de las pilas AA.
	Cambia al modo Foto.





	Cambia al modo Vídeo
---	----------------------

## 6. Personalizar los parámetros operativos

Para entrar en el menú de configuración de la cámara, ponga el interruptor en la posición SETUP (la pantalla LCD se enciende) y, a continuación, pulse **dos veces** el botón .

### Funciones de los botones en el MENÚ de configuración





	Se utiliza para cerrar el menú principal o un submenú – Volver a la página anterior
	Le permite subir en un menú o incrementar un valor de 1
	Le permite bajar en un menú o disminuir un valor de 1
	Le permite ir a la izquierda
	Le permite ir a la derecha
	Le permite abrir una selección o aceptar la configuración seleccionada Confirme cada cambio realizado en una configuración presionando el botón OK. Si el cambio no se confirma presionando el botón OK, la nueva configuración se perderá cuando salga del menú.

			
Modo	Foto	Potencia del flash IR	Auto
Intervalo PIR	00:20	Noche + energía baja	No captura
Sensibilidad sensor PIR	Alta	Periodos de funcionamiento	OFF
Time Lapse	OFF		
Grabación en bucle	ON		





Ajustes	Opciones programables (los ajustes por defecto están en negrita)
<b>Modo</b>	<b>Foto   Vídeo   Foto + Vídeo</b> <ul style="list-style-type: none"> <li>– <u>Foto</u>: la cámara hará solamente fotos en función de la configuración de “Resolución de foto” y “Fotos en ráfaga”.</li> <li>– <u>Vídeo</u>: la cámara grabará solamente vídeos en función de la configuración de “Resolución de vídeo” y “Duración del vídeo”.</li> <li>– <u>Foto + Vídeo</u>: la cámara hará primero una(s) foto(s) y luego un vídeo en función de la configuración de “Resolución de foto”, “Fotos en ráfaga”, “Resolución de vídeo” y “Duración del vídeo”.</li> </ul>

<b>Intervalo PIR</b>	<p><b>Intervalo PIR por defecto: 20 segundos</b></p> <p>Configurable de 5 segundos (00:05) hasta 59 minutos 59 segundos (59:59)</p> <p>Pulse "OK" para ajustar el intervalo deseado entre fotos/vídeos cuando se detecta un movimiento. Esta función permite evitar hacer demasiadas fotos o demasiados vídeos.</p> <p><u>Por ejemplo:</u> si el intervalo PIR está ajustado en 01:00, la cámara esperará 1 minuto entre cada foto/vídeo aunque se detecte un movimiento.</p>
<b>Sensibilidad sensor PIR</b>	<p><b>Alta   Media   Baja</b></p> <p>Una sensibilidad alta:</p> <ol style="list-style-type: none"> <li>1) es más sensible a los movimientos de sujetos pequeños;</li> <li>2) ofrece una mayor distancia de detección;</li> <li>3) facilita al sensor la detección de una diferencia de temperatura entre el cuerpo y la temperatura ambiente;</li> <li>4) facilita el disparo de la cámara.</li> </ol> <p>En un entorno a alta temperatura, a la cámara le resulta difícil diferenciar entre el calor corporal de los sujetos y la temperatura ambiente, por lo que le recomendamos utilizar la sensibilidad alta.</p> <p>Se recomienda utilizar la sensibilidad baja en entornos con muchas interferencias como, por ejemplo, viento caliente, humo, proximidad de ventanas, etc.</p>
<b>Time Lapse</b>	<p><b>OFF   ON</b></p> <p>Con la configuración de Time Lapse en ON, la cámara tomará fotos y/o videos automáticamente de acuerdo con el intervalo de tiempo programado por el usuario (ya sea que se haya detectado o no un movimiento).</p> <p><b>ATENCIÓN: cuando el parámetro "Time Lapse" se establece en ON, el sensor PIR se desactiva (no hay detección de movimiento).</b></p> <p>Seleccione "ON" y pulse "OK" para ajustar el intervalo de tiempo.</p> <p>Time Lapse configurable de 5 segundos (00:00:05) hasta 23 horas 59 minutos 59 segundos (23:59:59).</p> <p><u>Por ejemplo:</u> si el Time Lapse se ajusta en 00:30:00, la cámara hará una foto y/o un vídeo automáticamente cada 30 minutos.</p> <p>El parámetro "Time Lapse" puede funcionar al mismo tiempo que el parámetro "Periodos de funcionamiento".</p>
<b>Grabación en bucle</b>	<p><b>OFF   ON</b></p> <p>Cuando la tarjeta de memoria esté llena, la cámara seguirá guardando fotos/vídeos eliminando las fotos/los vídeos más antiguas(os).</p> <p>Seleccione "OFF" y pulse "OK" para desactivar la grabación en bucle.</p>
<b>Potencia del flash IR</b>	<p><b>Auto   Media   Baja   OFF</b></p> <p>Este parámetro ajusta el brillo del flash infrarrojo.</p>
<b>Noche + energía baja</b>	<p><b>No IR flash   No captura</b></p> <ul style="list-style-type: none"> <li>– <u>No IR flash:</u> por la noche, si el nivel de energía es demasiado bajo (batería del panel solar, pilas), el dispositivo tomará fotos/videos sin disparar el flash infrarrojo.</li> <li>– <u>No captura:</u> por la noche, si el nivel de energía es demasiado bajo (batería del panel solar, pilas), el dispositivo ya no tomará fotos ni videos.</li> </ul>

<b>Periodos de funcionamiento</b>	<b>OFF   ON</b> Cada día, el dispositivo solo funcionará durante los periodos ajustados (1 o 2). Seleccione "ON" y pulse "OK" para programar la hora de inicio y la hora de fin de las franjas horarias durante las que funcionará la cámara cada día. <u>Por ejemplo:</u> si Periodo 1 – Inicio es 15:00 y Periodo 1 – Fin es 18:00, la cámara funcionará solamente entre las 15:00 y las 18:00 horas cada día. El parámetro "Periodos de funcionamiento" puede funcionar al mismo tiempo que el parámetro "Time Lapse".
-----------------------------------	---

   	
Resolución foto	8 MP
Fotos en ráfaga	1 foto
Velocidad de obturación	1/30

Ajustes	Opciones programables (los ajustes por defecto están en negrita)
<b>Resolución de foto</b>	30 MP   24 MP   20 MP   16 MP   12 MP   <b>8 MP</b>   4 MP   2 MP Una resolución más alta produce fotos de mejor calidad, pero crea archivos más grandes que ocupan más espacio en la tarjeta de memoria (se llena antes).
<b>Fotos en ráfaga</b>	<b>1 foto</b>   2 fotos   3 fotos   4 fotos   5 fotos   6 fotos   7 fotos   8 fotos   9 fotos   10 fotos Programable de 1 a 10 fotos por disparo
<b>Velocidad de obturación</b>	1/15   1/20   <b>1/30</b>

   	
Resolución vídeo	720p 30fps
Duración del video	10
Grabación de audio	ON

Ajustes	Opciones programables (los ajustes por defecto están en negrita)
<b>Resolución vídeo</b>	2K 30fps   1296p 30fps   1080p 30fps   <b>720p 30fps</b>   480p 30fps   368p 30fps fps = frames per second = cuadros por segundo Una resolución más alta produce vídeos de mejor calidad, pero crea archivos más grandes que ocupan más espacio en la tarjeta de memoria (se llena antes).
<b>Duración del vídeo</b>	<b>Duración por defecto: 10 segundos</b> - Programable de 5 a 180 segundos
<b>Grabación de audio</b>	OFF   <b>ON</b> Le permite habilitar o deshabilitar la grabación de audio en videos.



Idioma	Español	Contraseña de la cámara	OFF
Configuración por defecto		Bluetooth	ON
Formatear tarjeta SD		Nombre Wi-Fi (SSID)	
Fecha/Hora		Contraseña de Wi-Fi	
Nivel de carga pilas AA		Apagado auto Wi-Fi	1 minuto
Formato de tiempo	24 horas	Apagado auto cámara	3 minutos
Estampado hora	ON	Espera pantalla LCD	1 minuto
Bip sonoro	OFF	Versión	
Nombre de la cámara		Actualización firmware	

Ajustes	Opciones programables (los ajustes por defecto están en negrita)
<b>Idioma</b>	English   <b>Français</b>   Deutsch   ...   Español   ...   Italiano   ...
<b>Configuración por defecto</b>	<b>Cancelar</b>   OK Seleccione "OK" para restablecer los ajustes de fábrica.
<b>Formatear tarjeta SD</b>	<b>Cancelar</b>   OK Se recomienda formatear la tarjeta de memoria con la cámara antes de usarla por primera vez, especialmente si la tarjeta ha sido utilizada en otros dispositivos. Una tarjeta formateada con otro dispositivo puede no ser compatible. <u>ATENCIÓN:</u> cuando formatea una tarjeta de memoria, se borra toda la información y los archivos de la tarjeta.
<b>Fecha/Hora</b>	30 / 10 / 2021 02 : 25 : 31 <b>DD/MM/AAAA</b> Introduzca manualmente la fecha y la hora. Formato de la fecha ajustable: DD/MM/AAAA, AAAA/MM/DD o MM/DD/AAAA <u>NOTA:</u> es importante configurar la hora y la fecha para que ciertos parámetros funcionen correctamente (por ejemplo: estampado fecha/hora en las fotos/videos, funcionamiento durante períodos de tiempo definidos).
<b>Nivel de carga pilas AA</b>	Le permite verificar el nivel de carga de las pilas (si tiene unas instaladas).
<b>Formato de tiempo</b>	12 horas   <b>24 horas</b>
<b>Estampado hora</b>	OFF   <b>ON</b> Seleccione "ON" si desea que la fecha y la hora en que se tomen las imágenes aparezcan en cada foto/video. La temperatura, la fase lunar, el nivel de energía del panel solar y el nombre de la cámara también se estamparán en las fotos/videos.
<b>Bip sonoro</b>	<b>OFF</b>   ON Permite seleccionar entre escuchar o no un sonido cuando se pulsa una tecla del dispositivo.
<b>Nombre de la cámara</b>	<b>Nombre por defecto: PIE1060</b> Pulse OK para cambiar el nombre de la cámara (cifras y/o letras). Esta función puede ayudarle a identificar dónde y desde qué cámara se han tomado las fotos/videos.

<b>Contraseña de la cámara</b>	<b>OFF   ON</b> Pulse el botón OK. Seleccione "ON" y pulse de nuevo el botón "OK" para proteger la cámara con una contraseña (4 cifras y/o letras).
<b>Bluetooth</b>	<b>OFF   ON</b>
<b>Nombre Wi-Fi (SSID)</b>	<b>Nombre por defecto: NUMAXES PIE1060-</b>
<b>Contraseña de Wi-Fi</b>	<b>Contraseña de Wi-Fi por defecto: 12345678</b>
<b>Apagado auto Wi-Fi</b>	<b>1 minuto   2 minutos   3 minutos</b> Si la cámara activa el punto de acceso Wi-Fi (hotspot Wi-Fi), pero el smartphone no se conecta correctamente dentro del tiempo seleccionado, el punto de acceso Wi-Fi se desactiva automáticamente y la cámara vuelve al modo SETUP o al modo ON. Cuando el smartphone está a más de 15 m de la cámara, el punto de acceso Wi-Fi se desactiva automáticamente.
<b>Apagado auto cámara</b>	<b>OFF   3 minutos   5 minutos   10 minutos</b> En el modo SETUP, la cámara se apaga automáticamente al cabo de 3, 5 o 10 minutos sin actividad. Ponga el interruptor en la posición OFF y luego vuelva a la posición SETUP si desea continuar con los ajustes. Si selecciona OFF, no hay apagado automático de la cámara en el modo SETUP.
<b>Espera pantalla LCD</b>	<b>OFF   1 minuto   3 minutos   5 minutos</b> En el modo SETUP, la pantalla LCD entra en modo de espera automáticamente después de 1, 3 o 5 minutos sin actividad. Presione cualquier tecla para activar la pantalla. Si selecciona OFF, la pantalla no se apaga en el modo SETUP.
<b>Versión</b>	Este parámetro proporciona la siguiente información: MCU   MCOVER   DSPVER
<b>Actualización firmware</b>	Para actualizar el dispositivo, inserte la tarjeta de memoria en la que cargó el software de actualización.

## 7. Funcionamiento

### 7.1. Puesta en servicio / ON

Puede encender el dispositivo en cualquier momento después de insertar las pilas y la tarjeta de memoria. Para encender el aparato, deslice el interruptor en la posición ON.

La luz roja indicadora de encendido ubicada en la parte frontal del dispositivo parpadeará y la pantalla LCD realizará una cuenta regresiva durante 5 segundos. Este intervalo le dará tiempo suficiente para cerrar la cubierta del dispositivo y luego abandonar el área monitoreada.

Una vez encendido, el dispositivo tomará fotos y/o videos dependiendo de la configuración establecida.

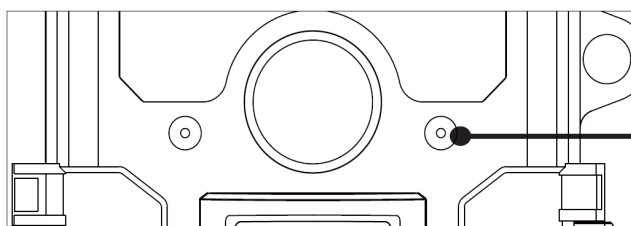

LED roja: luz indicadora de encendido

**NOTA:** la cámara viene programada de fábrica (configuración predeterminada). Para probarla o usarla, el usuario solo tiene que introducir una tarjeta de memoria y pilas y, a continuación, encenderla (interruptor en la posición ON).

## 7.2. Puesta fuera servicio / OFF

Coloque el interruptor en la posición OFF para apagar el dispositivo.

Tenga en cuenta que incluso cuando se detiene, el dispositivo continúa consumiendo energía a un nivel muy bajo. Por lo tanto, se recomienda quitar las pilas si no va a utilizar el producto durante mucho tiempo.

El modo OFF es el modo de "seguridad" que permite una serie de acciones como: reemplazar la tarjeta de memoria, reemplazar las baterías o transportar el dispositivo.

## 7.3. Conexión Wi-Fi

Antes de utilizar la función Wi-Fi, instale la aplicación PIE1060 en su smartphone. Descargue la aplicación buscando "PIE1060" en GOOGLE PLAY (para smartphone Android) o en el APPLE STORE (para smartphone IOS).

**Nombre Wi-Fi (SSID) por defecto: NUMAXES PIE1060-**

**Contraseña de Wi-Fi por defecto: 12345678**







La función Wi-Fi permite a través de la aplicación:

- ver, descargar, eliminar fotos y videos grabados,
- tomar fotos y videos,
- modificar la configuración,
- comprobar el nivel de energía restante y la capacidad de memoria

## 7.4. Modo REPLAY: ver fotos/videos en la pantalla LCD | Eliminar fotos/videos en la cámara | Proteger archivos

Para entrar en el modo REPLAY, ponga el interruptor en la posición SETUP (la pantalla LCD se enciende) y, a continuación, pulse **una vez** el botón .

### Funciones de los botones en el modo REPLAY

	Una <b>presión larga</b> le permite ingresar al menú para eliminar o proteger archivos de fotos/videos.
	Una <b>presión corta</b> le permite entrar o salir del modo REPLAY.
	Le permite ver archivos de fotos/videos y avanzar de un archivo a otro.
	Le permite ver archivos de fotos/videos y rebobinar de un archivo a otro.
	Le permite avanzar rápidamente un video (x2).
	Le permite eliminar el avance rápido.

## 7.5. Transfiere fotos/videos a una computadora

### Configuración requerida

#### WINDOWS

- Pentium III o superior
- Windows XP/Vista/7/8
- 512 MB de RAM
- 1 GB de espacio disponible en disco
- Resolución de pantalla 1024 x 768 o superior
- Conexión USB disponible

#### MACINTOSH

- PowerPC G3/G4/G5
- OS 10.3.9 o posterior
- 512 MB de RAM
- 1 GB de espacio disponible en disco
- Resolución de pantalla 1024 x 768 o superior
- Conexión USB disponible

Para descargar sus fotos/videos a una computadora, deslice el interruptor en la posición SETUP u ON.

Conecte el cable suministrado al puerto mini USB 2.0 de la cámara, y luego directamente a una toma USB principal de su computadora.

Su computadora reconocerá la cámara como un "disco extraíble".

En el disco extraíble, encontrará los archivos de foto en "DCIM/PHOTO" y los archivos de video en "DCIM/MOVIE" y podrá copiarlos en su computadora.

Las computadoras MAC muestran una "unidad desconocida" en el escritorio. Al hacer clic en esta unidad, el programa iPhoto se inicia automáticamente.

**ATENCIÓN:** No desconecte el cable USB ni retire la tarjeta de memoria mientras copia fotos/videos. Puede perder archivos.

Cámara

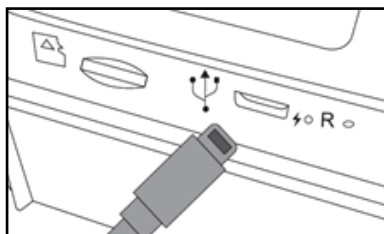

Computadora

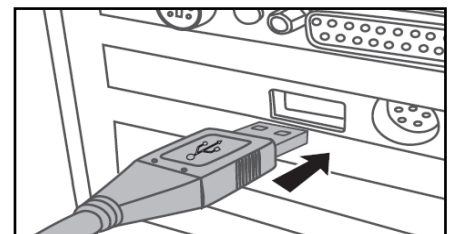

## 8. Instalación de la cámara

- Monte la cámara mirando hacia el norte o hacia el sur. No oriente la cámara hacia el este ni hacia el oeste porque el amanecer y el anochecer pueden provocar falsos disparos e imágenes sobreexpuestas.
- Si está siguiendo un rastro, oriente la cámara hacia arriba o hacia abajo del mismo.
- Despeje la parte delantera de la cámara de hierbas o malezas. Podrían producirse falsos disparos a causa de interferencias debidas a la temperatura o al movimiento delante de la cámara (especialmente en días con viento).
- Compruebe el nivel de carga de las pilas y del panel solar.
- Asegúrese de haber introducido correctamente la tarjeta de memoria y de que tenga suficiente espacio disponible.
- Compruebe que la fecha y la hora sean correctas.
- Asegúrese de encender la cámara (interruptor en "ON").

## 9. Especificaciones técnicas

Sensor de imagen	5 megapíxeles color CMOS
Modo día/noche	Sí
Flash infrarrojo	36 LED infrarrojos LED invisibles   Longitud de onda: 940 nm Alcance: 30 m
Memoria	Tarjeta micro SD   256 GB máximo   U1 clase 10 mínimo
Lente	F = 4.3   F/NO = 2.0   Campo de visión = 80°
Pantalla LCD	Pantalla a color TFT 2.0"   320 x 240 (RVB)
Sensor PIR	Sensibilidad ajustable: Alta   Media   Baja Alcance de detección: 23 m Ángulo de detección: 60°
Modos de captura	Foto   Vídeo   Foto + Vídeo
Resolución foto	30 MP (7392 x 4160)   24 MP (6544 x 3680)   20 MP (5888 x 3312)   16 MP (5376 x 3024)   12 MP (4608 x 2592)   8 MP (3840 x 2160)   4 MP (2560 x 1440)   2 MP (1920 x 1088)
Velocidad de obturación	Programable: 1/15   1/20   1/30
Modo ráfaga	Programable de 1 a 10 fotos por disparo
Formato archivo foto	JPEG
Resolución vídeo	2K (2560 x 1440)   FULL HD 1296p (2304 x 1296)   FULL HD 1080p (1920 x 1080)   HD 720p (1280 x 720)   480p (848 x 480)   368p (640 x 368) 30 fps (frames per second = cuadros por segundo)
Formato archivo vídeo	MPEG-4
Duración del vídeo	Programable de 5 a 180 segundos
Tiempo de disparo	Alrededor 0,3 segundos
Bluetooth	Bluetooth 5.0 LE: 2402-2480 MHz @ 1 dBm EIRP max
Wi-Fi	802.11 b/g/n20/n40: 2412-2472 MHz @ 17 dBm EIRP max
Nombre de la cámara	Programable
Time Lapse	Programable
Grabación en bucle en la tarjeta de memoria	Programable
Contraseña de la cámara	Programable
Potencia	Pilas AA: 6 V
Alimentación	Panel solar con batería de litio recargable incorporada (3,7 V – 4400 mAh) 4 x AA pilas alcalinas o recargables Ni-MH (opcionales)
Alimentación externa	5 V / 1 A
Autonomía en modo de espera	Uso exterior: autonomía casi ilimitada gracias al panel solar Uso interior: alrededor de 18 meses
Temperatura de funcionamiento	-20°C a +60°C

Estanqueidad	IP66
Dimensiones	143 x 107 x 95 mm
Peso	433 g (sin pilas)   525 g (con pilas)
Aplicación	Android / iOS – Nombre de la aplicación: PIE1060

## **10. En caso de malfuncionamiento**

### **10.1. Las fotos no capturan ningún sujeto de interés**

- Compruebe el ajuste del nivel de sensibilidad del sensor PIR. En un ambiente cálido, ajuste la sensibilidad en "Alta". En un ambiente frío, ajuste la sensibilidad en "Baja".
- Trate de situar la cámara en una zona donde no haya fuentes de calor en el campo de visión de la misma.
- En algunos casos, si la cámara está cerca del agua, tomará fotos sin ningún sujeto en ellas. Trate de orientar la cámara hacia el suelo.
- Evite situar la cámara en un árbol pequeño que pudiera moverse en caso de fuerte viento. Trate de colocar la cámara sobre un soporte estable y fijo (por ejemplo, un árbol grande).
- Retire las ramas que estén delante de la lente de la cámara.
- Por la noche, el sensor PIR puede detectar un sujeto situado más allá del alcance de la luz IR (flash infrarrojo). Reduzca la distancia de detección ajustando la sensibilidad del sensor PIR.
- El amanecer o el anochecer pueden activar el sensor PIR. La cámara necesita ser redirigida.
- Si un sujeto se desplaza rápidamente, podría salirse del campo de visión de la cámara antes de que se haga la foto. Retroceda o reoriente la cámara.

### **10.2. La cámara deja de hacer fotos/vídeos o no hace ninguna**

- Compruebe que la tarjeta de memoria no esté llena. Si la tarjeta está llena, la cámara dejará de hacer fotos/vídeos. Para evitar este problema, asegúrese de que la función de grabación en bucle esté activada (ON).
- Compruebe las baterías (AA, panel solar) y asegúrese de que queda suficiente energía para el funcionamiento de la cámara.
- Asegúrese de que el interruptor de la cámara esté en posición "ON" y no en "OFF" o "SETUP".
- Formatee la tarjeta de memoria con la cámara antes de utilizarla o cuando la cámara deje de hacer fotos/vídeos.

### **10.3. El flash de visión nocturna no alcanza el alcance esperado**

- Compruebe que las baterías (AA, panel solar) estén completamente cargadas o que la energía restante sea suficiente.
- Para garantizar la precisión y la calidad de las fotos de noche, sitúe la cámara en un entorno oscuro sin ninguna fuente luminosa.
- Algunos entornos (árboles, paredes, suelo, etc.) dentro del alcance del flash pueden permitirle obtener mejores fotos de noche. No apunte con la cámara hacia un campo totalmente abierto sin nada dentro del alcance del flash IR que permita reflejar el flash de retroceso.

#### **10.4. El smartphone no se puede conectar a Wi-Fi**

- Compruebe que la contraseña de Wi-Fi sea correcta (contraseña de Wi-Fi predeterminada: 12345678).

#### **10.5. Bluetooth no puede activar el punto de acceso Wi-Fi (hotspot)**

- Compruebe en el menú de la cámara que el parámetro Bluetooth esté activado (ON).

### **11. Servicio de atención al cliente**

En caso de que su producto dejara de funcionar o presentara algún fallo, lea detenidamente estas instrucciones y, a continuación, compruebe las pilas y cámbielas/cárguelas si fuera necesario. Asimismo, compruebe que está utilizando el producto correctamente.

Si el problema persiste, contacte con su distribuidor o consulte [www.numaxes.com](http://www.numaxes.com).

También puede contactar con **NUM'AXES** en el teléfono **+33.2.38.69.96.27** o [export@numaxes.com](mailto:export@numaxes.com).

Dependiendo de la magnitud del fallo, es posible que tenga que enviarnos el producto para su reparación.

Para cualquier reparación, deberá facilitarnos lo siguiente:

- el producto completo
- la prueba de compra (factura o recibo de compra)

En caso de no proporcionar alguno de estos elementos, el servicio de atención al cliente le cobrará los costes de reparación.

### **12. Garantía**

**NUM'AXES** garantiza el producto contra cualquier fallo de fabricación durante los dos años posteriores a la compra. Todos los gastos de envío y embalaje corren a cargo del comprador.

### **13. Condiciones de garantía**

1. La garantía solo será válida si se envía la prueba de compra en vigor (factura o recibo de compra) al distribuidor o a **NUM'AXES**. La garantía se limita al comprador original.
2. Esta garantía no cubre lo siguiente:
  - el cambio de la correa de montaje, del cable USB o del sistema de fijación a la pared
  - los riesgos directos o indirectos provocados durante la devolución al distribuidor o a **NUM'AXES**
  - daños en el producto causados por:
    - negligencia o uso incorrecto
    - uso contrario a las instrucciones o no indicado
    - reparaciones realizadas por personas no autorizadas
  - pérdida o robo
3. Si el producto se considera defectuoso, **NUM'AXES** optará por realizar un cambio o una reparación.
4. **NUM'AXES** no podrá ser considerada responsable de los daños derivados de un uso incorrecto o de una avería.
5. **NUM'AXES** se reserva el derecho de modificar las características de sus productos con objeto de aportar mejoras técnicas o cumplir con nuevas normativas.
6. La información incluida en estas instrucciones puede ser objeto de modificaciones sin previo aviso.
7. Las fotos y los dibujos no son contractuales.

#### **14. Registre su producto**

Su producto puede registrarse en nuestra página web [www.numaxes.com](http://www.numaxes.com).

#### **15. Accesorios**

En cualquier momento puede comprar accesorios (pilas, tarjetas de memoria) a su proveedor.

#### **16. Recogida y reciclaje del aparato al final de su vida útil**

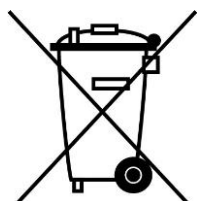

Este pictograma significa que su producto no puede eliminarse junto con los residuos domésticos.

Deberá llevarse a un punto de recogida adecuado para el tratamiento, el aprovechamiento y el reciclado de residuos electrónicos. También puede devolver el producto a su distribuidor.

Este modo de proceder contribuye al respeto del medio ambiente, así como a la protección de los recursos naturales y de la salud humana.

# NUM'AXES

Z.A.C. des Aulnaies  
745 rue de la Bergeresse  
C.S. 30157  
45161 OLIVET CEDEX - FRANCE

Tél. +33 (0)2 38 69 96 27 – Fax +33 (0)2 38 63 31 00

[export@numaxes.com](mailto:export@numaxes.com)

[www.numaxes.com](http://www.numaxes.com)

# DE – GEBRAUCHSANLEITUNG

## 1. Lieferumfang des Produkts

- 1 PIE1060 Fotofalle
- 1 USB-Kabel
- 1 Wandbefestigungssystem
- 1 Befestigungsgurt
- 1 Gebrauchsanleitung

## 2. Präsentation des Produkts

Bild 1



Bild 2



Bild 3

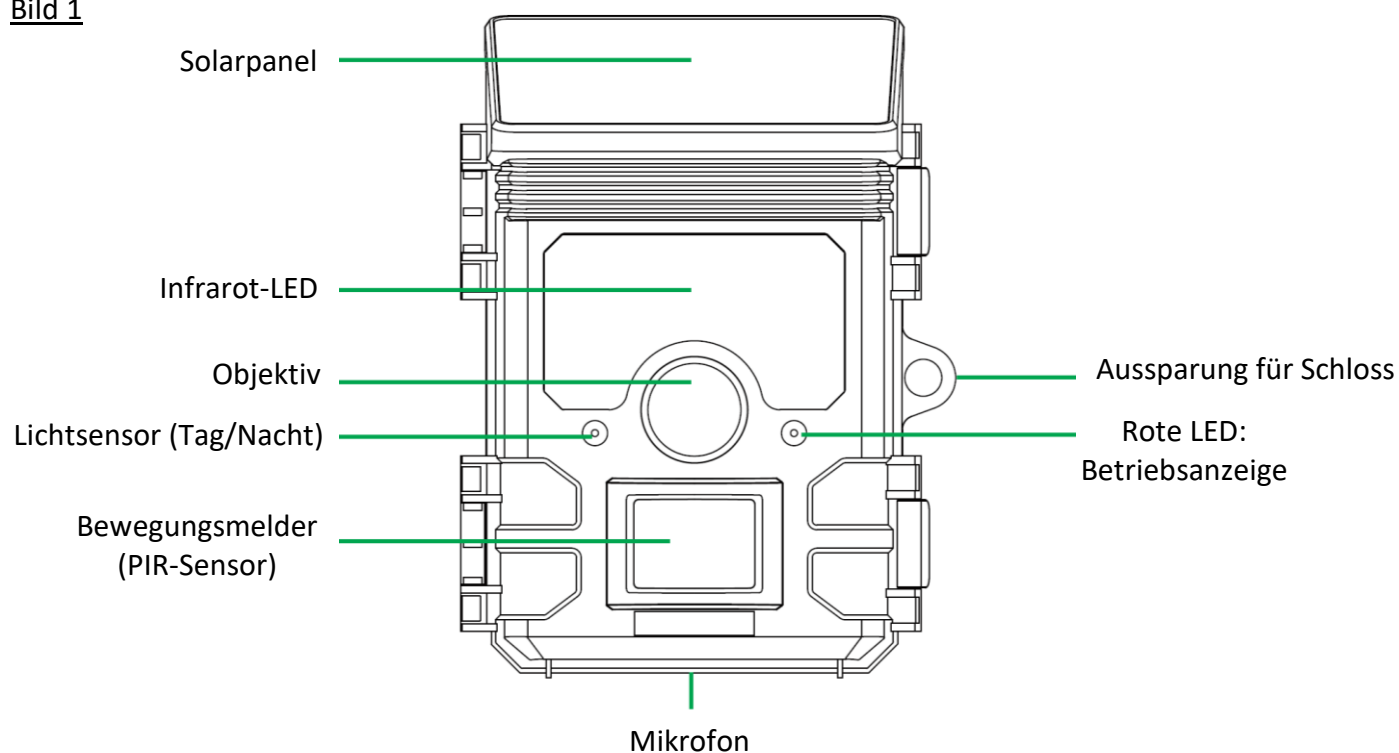

Bild 4

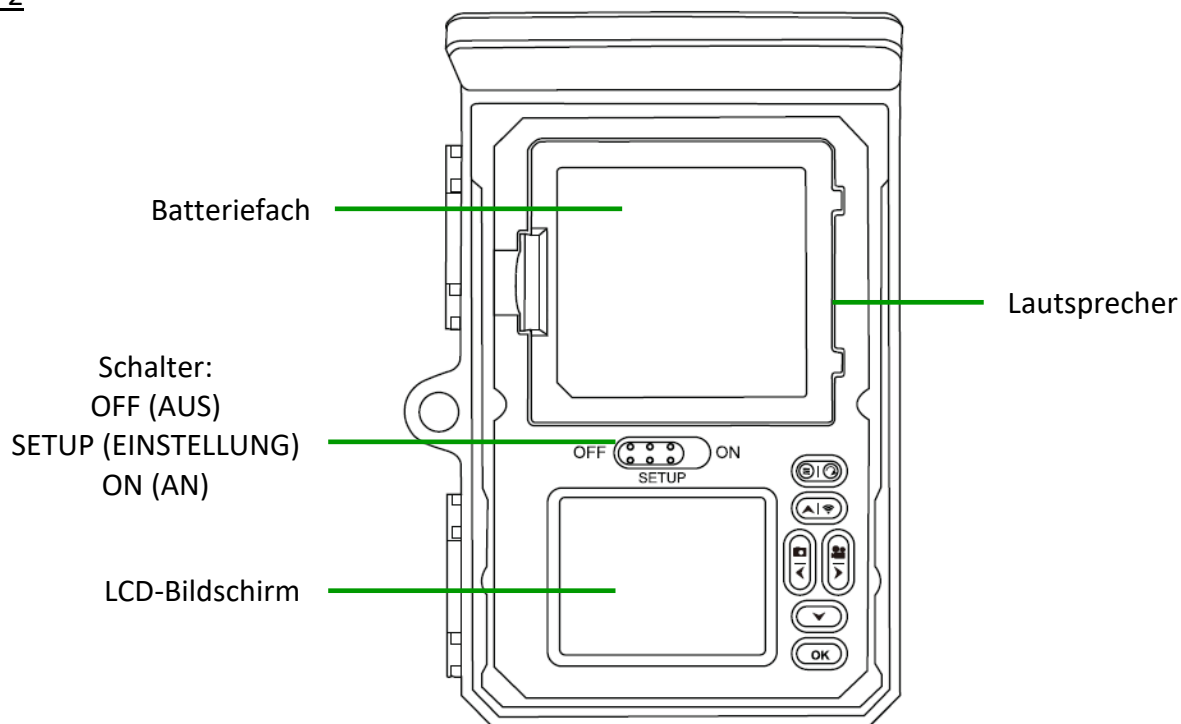

### 3. Stromversorgung

#### 3.1. Batterien

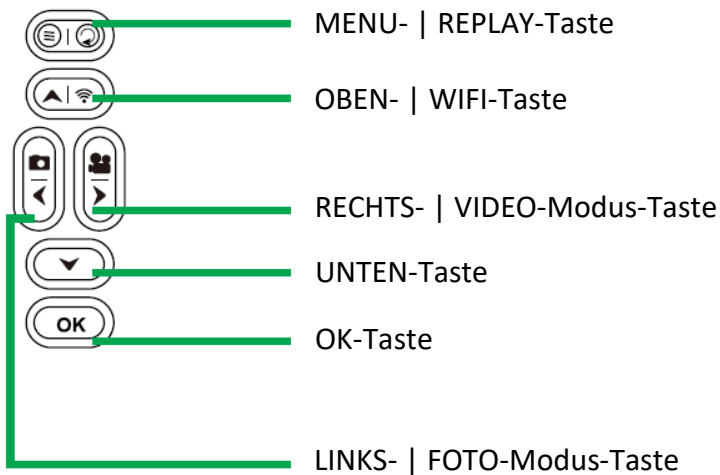
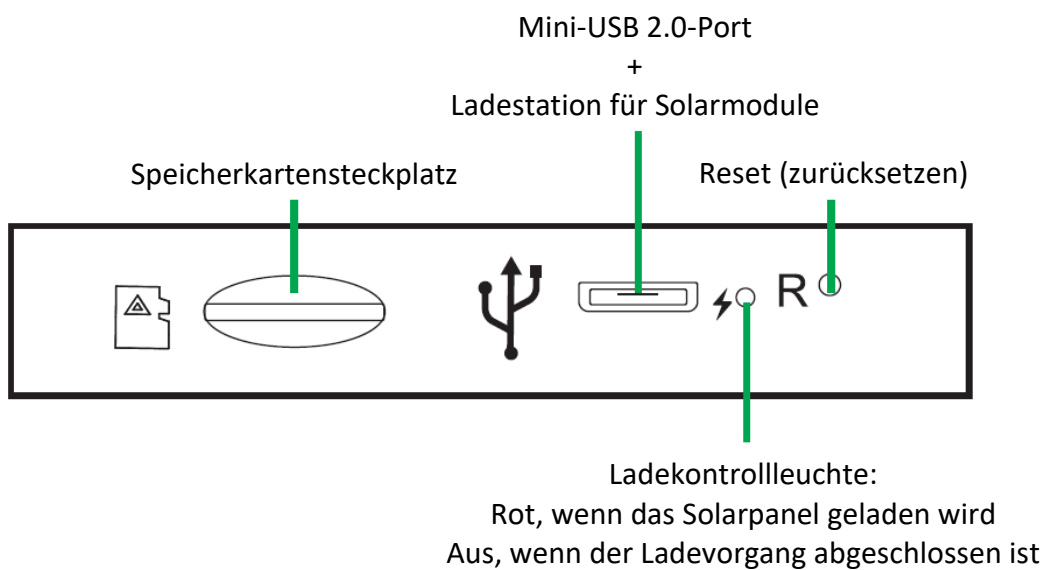
Die Fotofalle wird mit 4 AA-Batterien betrieben. Das Gerät kann mit Alkalibatterien oder mit Ni-MH-Akkus betrieben werden.

Sie können Batterien (Alkali oder Ni-MH) jederzeit auf der Website [www.numaxes.com](http://www.numaxes.com) erwerben.

**Vor dem Einlegen bzw. Entfernen der Batterien muss die Fotofalle ausgeschaltet werden (Schalter auf Position OFF).**

Beim Einlegen der Batterien sicherstellen, dass Sie die im Batteriefach angegebene Polarität beachten.

Verkehrt eingelegte Batterien können zu Fehlfunktionen des Gerätes führen.

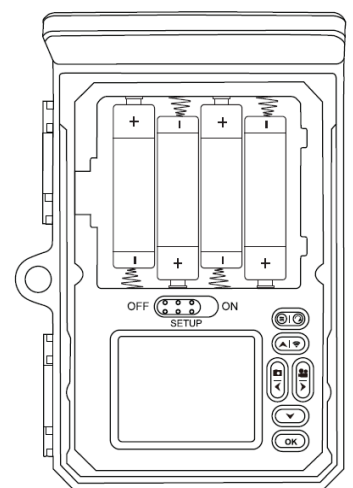

**HINWEIS:** Keine verschiedenen Batterietypen mischen! Die Nutzung verschiedener Batterietypen in der Fotofalle kann zu dauerhaften Schädigungen führen, die von der Garantie nicht abgedeckt werden.

**Das Gerät kann ohne Batterien betrieben werden, nur mit dem Solarpanel, dies wird jedoch nicht empfohlen. Bei niedrigen Temperaturen oder schwacher Beleuchtung wird empfohlen, AA-Batterien in Verbindung mit dem Solarpanel zu verwenden.**

### 3.2. Solarpanel

Laden Sie die Lithiumbatterie des Solarpanels vollständig auf, bevor Sie das Produkt verwenden. Der eingebaute Akku ist die Hauptstromquelle für die Kamera.

Der im Solarpanel integrierte Akku kann durch die Sonne oder mit dem mitgelieferten USB-Kabel aufgeladen werden.

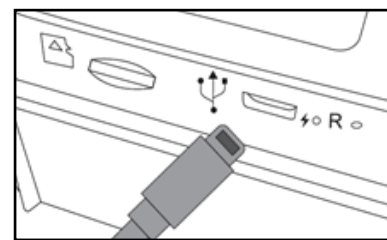

Die Fotofalle verbraucht zuerst Energie vom Solarpanel, bevor sie Energie aus den Batterien verbraucht.

HINWEIS: Das Solarpanel kann Ni-MH-Akkus, die sich im Batteriefach befinden, nicht aufladen.

### 3.3. Externen Stromversorgung

Das Gerät kann auch mit einer externen Stromversorgung (5 V / 1 A) betrieben werden.

**Wir empfehlen, die Batterien zu entfernen, wenn eine externe Stromversorgung verwendet wird.**

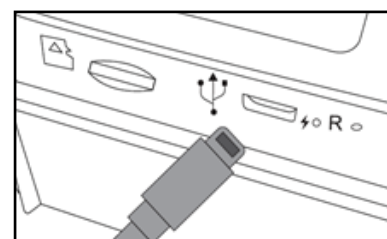

## 4. Speicherkarte

Damit das Gerät funktioniert, muss eine Speicherkarte installiert werden (**Micro-SD-Karte | 256 GB maximal | Mindestens U1 Klasse 10**).

Sie können Micro-SD-Karten mit Adapter jederzeit auf der Website [www.numaxes.com](http://www.numaxes.com) erwerben.

Wenn sich die Fotofalle im SETUP-Modus befindet und keine Speicherkarte eingelegt ist, zeigt das Display „Keine Karte“ an.

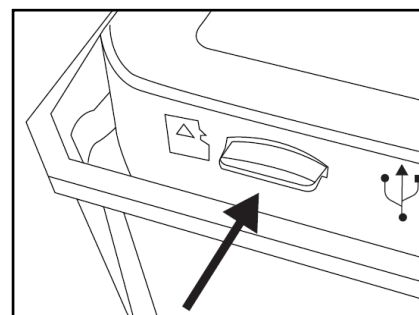



**Es wird dringend empfohlen, die Speicherkarte vor der ersten Verwendung mit der Fotofalle zu formatieren, insbesondere wenn die Karte in anderen Geräten verwendet wurde. Eine mit einem anderen Gerät formatierte Speicherkarte ist möglicherweise nicht kompatibel.**

**Vor dem Einlegen bzw. Entfernen der Speicherkarte muss die Fotofalle ausgeschaltet werden (Schalter auf Position OFF).** Wenn Sie dies nicht tun, kann es zu Verlust oder Beschädigungen der auf der Speicherkarte gespeicherten Dateien kommen.

Sobald die Speicherkarte voll ist, zeigt das Display „Speicher voll“ an.

## 5. Tastenfunktionen im SETUP-Modus (Wahlschalter in SETUP-Position)







	Drücken Sie diese Taste <b>zweimal</b> , um das <b>Einstellungs-MENÜ</b> aufzurufen. Drücken Sie diese Taste <b>einmal</b> , um den <b>REPLAY-Modus</b> zu starten.
	Ermöglicht Ihnen, ein Foto aufzunehmen oder mit der Aufnahme eines Videos zu beginnen und es dann zu stoppen (in diesem Modus ist die Dauer des Videos nicht begrenzt).
	Ermöglicht Ihnen, den Wi-Fi-Hotspot zu aktivieren oder zu deaktivieren.
	Ermöglicht Ihnen, den Ladezustand der AA-Batterien zu überprüfen.

	Ermöglicht Ihnen, in den Fotomodus zu wechseln.
	Ermöglicht Ihnen, in den Videomodus zu wechseln.

## 6. Anpassen der Betriebsparameter

Um in das Einstellungs-MENÜ zu gelangen, stellen Sie den Wahlschalter in die SETUP-Position (der LCD-Bildschirm leuchtet auf) und drücken Sie dann die -Taste **zweimal**.

### Tastenfunktionen im Einstellungs-MENÜ

	Zum Schließen des Hauptmenüs oder eines Untermenüs – Zurück zur vorherigen Seite.
	Ermöglicht es Ihnen, in einem Menü nach oben zu gehen oder einen Wert von 1 zu erhöhen.
	Ermöglicht es Ihnen, in einem Menü nach unten zu gehen oder einen Wert von 1 zu verringern.
	Ermöglicht Ihnen, nach links zu gehen.
	Ermöglicht es Ihnen, nach rechts zu gehen.
	Ermöglicht Ihnen, eine Auswahl zu öffnen oder die ausgewählten Einstellungen zu übernehmen. Bestätigen Sie jede Änderung einer Einstellung durch Drücken der OK-Taste. Wird die Änderung nicht durch Drücken der OK-Taste bestätigt, geht die neue Einstellung beim Verlassen des Menüs verloren.

			
Modus	Foto	Infrarot-Blitzleistung	Auto
PIR-Intervall	00:20	Nacht + wenig Energie	Keine Aufnahme
PIR-Empfindlichkeit	Hoch	Betriebszeiten	OFF
Time Lapse	OFF		
Loop-Aufzeichnung	ON		

Einstellungen	Programmierbare Optionen (Standardeinstellungen in fetter Schrift)
<b>Modus</b>	<b>Foto   Video   Foto + Video</b> <ul style="list-style-type: none"> <li>– <b>Foto</b>: Die Fotofalle schießt ausschließlich Fotos entsprechend der eingestellten Konfiguration für und „Fotoauflösung“ und „Serienbildaufnahme“.</li> <li>– <b>Video</b>: Die Fotofalle nimmt ausschließlich Videos auf entsprechend der eingestellten Konfiguration für „Videoauflösung“ und „Videolänge“.</li> <li>– <b>Foto + Video</b>: Die Fotofalle nimmt auf der Grundlage der eingestellten Konfigurationen für „Fotoauflösung“, „Serienbildaufnahme“, „Videoauflösung“ und „Videolänge“ und / zuerst Fotos, dann Videos auf.</li> </ul>
<b>PIR-Intervall</b>	<b>Standard PIR-Intervall: 20 Sekunden</b> Programmierbar von 5 Sekunden (00:05) bis 59 Minuten 59 Sekunden (59:59) Drücken Sie auf „OK“, um den gewünschten Zeitintervall zwischen Fotos/Videos durch Bewegung einzustellen. Mit dieser Option wird verhindert, dass die Fotofalle zu viele Fotos oder Videos aufnimmt. <u>Beispiel</u> : Wenn das voreingestellte PIR-Intervall 01:00 beträgt, wartet die Fotofalle 1 Minute zwischen dem Foto/Video-Aufnahmen mit Bewegung.
<b>PIR-Empfindlichkeit</b>	<b>Hoch   Mittel   Niedrig</b> Hohe Empfindlichkeit 1) höhere Empfindlichkeit für Bewegungen durch kleinere Objekte; 2) bietet eine höhere Erfassungsreichweite; 3) Sensor kann den Unterschied zwischen Körperwärme und Umgebungswärme leichter erkennen; 4) einfacheres Auslösen der Fotofalle für die Aufnahme. Bei hoher Umgebungstemperatur kann die Fotofalle Körperwärme und normaler Umgebungswärme nur schwer unterscheiden, empfohlene Einstellung: hoch. Es wird empfohlen, eine geringe Empfindlichkeit für Umgebungen mit vielen Störungen wie heißem Wind, Rauch, Fensternähe, etc. einzustellen.
<b>Time Lapse</b>	<b>OFF   ON</b> Anhand der Funktion „Time Lapse“ kann die Fotofalle auch ohne Bewegungserkennung Bilder oder Videos zu einem voreingestellten Zeitintervall aufnehmen. <b><u>WARNUNG</u>: Wenn der Parameter „Time Lapse“ auf ON gesetzt ist, ist der PIR-Sensor deaktiviert (es gibt keine bewegungserkennung).</b> Wählen Sie „ON“, drücken Sie auf „OK“, um das Intervall festzulegen, die Fotofalle nimmt automatisch Bilder oder Videoclips entsprechend der Benutzereinstellung auf. Time Lapse programmierbar von 5 Sekunden (00:00:05) bis 23 Stunden 59 Minuten 59 Sekunden (23:59:59) <u>Beispiel</u> : Wenn der voreingestellte Time Lapse auf 00:30:00 eingestellt ist, nimmt die Fotofalle automatisch alle 30 Minuten Fotos/Videos auf. Der Parameter „Time Lapse“ kann mit dem Parameter „Betriebszeiten“ kombiniert werden.
<b>Loop-Aufzeichnung</b>	<b>OFF   ON</b> Sobald die Speicherkarte voll ist, nimmt die Fotofalle weiter Fotos/Videos auf, indem sie die ersten Fotos oder Videoclips löscht.

	Wählen Sie „OFF“ und drücken Sie auf „OK“, um die Zyklusaufnahme zu deaktivieren.
<b>Infrarot-Blitzleistung</b>	<b>Auto</b>   Mittel   Niedrig   OFF Dieser Parameter stellt die Helligkeit des Infrarotblitzes ein.
<b>Nacht + wenig Energie</b>	Kein IR-Blitz   <b>Keine Aufnahme</b> – <u>Kein IR-Blitz</u> : nachts, wenn der Energiepegel zu niedrig ist (Solarzellenbatterie, AA Batterien), nimmt das Gerät Fotos/Videos auf, ohne den Infrarotblitz auszulösen. – <u>Keine Aufnahme</u> : nachts, wenn der Energiestand zu niedrig ist (Solarzellenbatterie, AA Batterien), nimmt das Gerät keine Bilder oder Videos mehr auf.
<b>Betriebszeiten</b>	<b>OFF</b>   ON Das Gerät arbeitet täglich nur während der vom Benutzer definierten Zeitfenster (2 programmierbare Zeitfenster). Wählen Sie „ON“, und drücken Sie „OK“, um die Anfangs- und Endzeit einzustellen; die Fotofalle ist daraufhin jeden Tag nur während des vom Benutzer eingestellten Zeitraums in Betrieb. <u>Beispiel</u> : Wenn der voreingestellte Zeitraum 1 – Start auf 15:00 und Zeitraum 1 – Ende auf 18:00 eingestellt ist, ist die Fotofalle jeden Tag nur zwischen 15.00 Uhr (03:00 PM) und 18.00 Uhr (06:00 PM) in Betrieb. Der Parameter „Betriebszeiten“ kann mit dem Parameter „Time Lapse“ kombiniert werden.

	
Fotoauflösung	8 MP
Serienbildaufnahme	1 Foto
Verschlusszeit	1/30

Einstellungen	Programmierbare Optionen (Standardeinstellungen in fester Schrift)
<b>Fotoauflösung</b>	30 MP   24 MP   20 MP   16 MP   12 MP   <b>8 MP</b>   4 MP   2 MP Eine höhere Auflösung sorgt zwar für eine höhere Bildqualität, führt jedoch auch zu größeren Dateien, die mehr Speicherplatz auf der Speicherkarte verbrauchen (sie wird schneller voll).
<b>Serienbildaufnahme</b>	<b>1 Foto</b>   2 Fotos   3 Fotos   4 Fotos   5 Fotos   6 Fotos   7 Fotos   8 Fotos   9 Fotos   10 Fotos Programmierbar von 1 bis 10 Fotos pro Auslösung
<b>Verschlusszeit</b>	1/15   1/20   <b>1/30</b>

	
Videoauflösung	720p 30fps
Videolänge	10
Audio Aufnahme	ON

Einstellungen	Programmierbare Optionen (Standardeinstellungen in fetter Schrift)
<b>Videoauflösung</b>	2K 30fps   1296p 30fps   1080p 30fps   <b>720p 30fps</b>   480p 30fps   368p 30fps fps = frames per second = Bilder pro Sekunde Eine höhere Auflösung sorgt zwar für eine höhere Videoqualität, führt jedoch auch zu größeren Dateien, die mehr Speicherplatz auf der Speicherkarte verbrauchen (sie wird schneller voll).
<b>Videolänge</b>	<b>Standardvideolänge: 10 Sekunden</b> – Programmierbar von 5 bis 180 Sekunden
<b>Audio Aufnahme</b>	OFF   <b>ON</b> Ermöglicht das Aktivieren oder Deaktivieren der Audioaufnahme für Videos.



Sprache	Deutsch	Kamera-Passwort	OFF
Werkseinstellungen		Bluetooth	ON
Formatieren SD-Karte		Wi-Fi Auto Abschaltung	1 Minute
Datum/Uhrzeit		Kamera Auto Abschaltung	3 Minuten
Ladezustand AA-Batterien		LCD-Bildschirm Standby	1 Minute
Zeitformat	24 Stunden	Version	
Zeitstempel	ON	Firmware Aktualisieren	
Piepton	OFF		
Kameraname			

Einstellungen	Programmierbare Optionen (Standardeinstellungen in fetter Schrift)
<b>Sprache</b>	English   <b>Français</b>   Deutsch   ...   Español   ...   Italiano   ...
<b>Werkseinstellungen</b>	<b>Abbrechen</b>   OK Wählen Sie „OK“ und drücken dann auf OK-Taste um die Fotofalle wieder auf die Werkseinstellungen zurückzusetzen.
<b>Formatieren SD-Karte</b>	<b>Abbrechen</b>   OK Es wird dringend empfohlen, die Speicherkarte vor der ersten Verwendung mit der Fotofalle zu formatieren, insbesondere wenn die Karte in anderen Geräten verwendet wurde. Eine mit einem anderen Gerät formatierte Speicherkarte ist möglicherweise nicht kompatibel. <b>VORSICHT:</b> Wenn Sie eine Speicherkarte formatieren, werden alle Informationen und Dateien auf der Karte gelöscht.
<b>Datum/Uhrzeit</b>	30 / 10 / 2021 02 : 25 :31 <b>TT/MM/JJJJ</b> Geben Sie das Datum und die Uhrzeit manuell ein. Programmierbares Datumsformat: TT/MM/JJJJ, JJJJ/MM/TT oder MM/TT/JJJJ <b>HINWEIS:</b> Es ist wichtig, Uhrzeit und Datum so einzustellen, dass bestimmte Parameter korrekt funktionieren (z. B. Zeitstempel auf den Fotos/Videos, Funktionieren in festgelegten Zeiträumen).

<b>Ladezustand AA-Batterien</b>	Ermöglicht die Überprüfung des Ladezustands der AA-Batterien (sofern installiert).
<b>Zeitformat</b>	12 Stunden   <b>24 Stunden</b>
<b>Zeitstempel</b>	OFF   <b>ON</b> Wählen Sie ON, wenn Datum und Uhrzeit (zu denen das Fotos/Videos aufgenommen wurde) auf jedem Foto/Video angezeigt werden soll. Auf den Fotos/Videos werden außerdem die Temperatur, die Mondphase und die Kameraname.
<b>Piepton</b>	<b>OFF</b>   ON Sie können auswählen, ob Sie bei Drücken einer Taste einen Piepton hören möchten.
<b>Kameraname</b>	<b>Standard Kameraname: PIE1060</b> Drücken Sie auf OK, um ein Name für die Fotofalle (Ziffern/Buchstaben) ändern. Mit dieser Funktion kann der Benutzer erkennen, von wo und von welcher Fotofalle die Fotos stammen.
<b>Kamera-Passwort</b>	<b>OFF</b>   ON Wählen Sie „ON“ und drücken Sie auf „OK“, um den Kennwortschutz Ihrer Fotofalle zu aktivieren (Kennwort bestehend aus 4 Ziffern/Buchstaben).
<b>Bluetooth</b>	OFF   <b>ON</b>
<b>Wi-Fi-Name (SSID)</b>	<b>Standard Wi-Fi Name: NUMAXES PIE1060-</b>
<b>Wi-Fi Passwort</b>	<b>Standard Wi-Fi Passwort: 12345678</b>
<b>Wi-Fi Auto Abschaltung</b>	<b>1 Minute</b>   2 Minuten   3 Minuten Wenn die Kamera den Wi-Fi-Zugangspunkt (hotspot) aktiviert, das Smartphone jedoch innerhalb der ausgewählten Zeit keine Verbindung erfolgreich herstellt, wird der Wi-Fi-Zugangspunkt automatisch deaktiviert und die Kamera kehrt in den SETUP-Modus oder in den ON-Modus zurück. Wenn das Smartphone mehr als 15 m von der Kamera entfernt ist, wird der Wi-Fi-Zugangspunkt automatisch deaktiviert.
<b>Kamera Auto Abschaltung</b>	OFF   <b>3 Minuten</b>   5 Minuten   10 Minuten Im SETUP-Modus schaltet sich die Fotofalle automatisch nach 3, 5 oder 10 Minuten aus, wenn die Tastatur nicht berührt wird. Im SETUP-Modus schaltet sich das Gerät nach 3, 5 oder 10 Minuten ohne Aktivität automatisch aus. Stellen Sie den Wahlschalter in die OFF-Position und dann zurück in die SETUP-Position, wenn Sie mit den Einstellungen fortfahren möchten. Wenn Sie OFF wählen, erfolgt keine automatische Abschaltung der Kamera im SETUP-Modus.
<b>LCD-Bildschirm Standby</b>	OFF   <b>1 Minute</b>   3 Minuten   5 Minuten Im SETUP-Modus geht der LCD-Bildschirm nach 1, 3 oder 5 Minuten ohne Aktivität automatisch in den Ruhezustand. Drücken Sie eine beliebige Taste, um den Bildschirm aufzuwecken. Wenn Sie OFF wählen, geht der Bildschirm im SETUP-Modus nicht in den Ruhezustand.

<b>Version</b>	Dieser Parameter zeigt die folgenden Informationen an: MCU   MCUVER   DSPVER
<b>Firmware Aktualisieren</b>	Legen Sie zum Aktualisieren des Geräts die Speicher-Karte ein, in die Sie die Aktualisierungssoftware geladen haben.

## 7. Produktbedienung

### 7.1. Inbetriebnahme | ON

Sie können das Gerät jederzeit einschalten, nachdem die Batterien und die Speicherkarte eingelegt wurden. Schieben Sie den Wahlschalter in die Position ON, um das Gerät einzuschalten.

Die rote Betriebsanzeige an der Vorderseite des Geräts blinkt und der LCD-Bildschirm zählt 5 Sekunden lang herunter. In diesem Intervall haben Sie genügend Zeit, um die Geräteabdeckung zu schließen und den überwachten Bereich zu verlassen.

Nach dem Einschalten nimmt das Gerät je nach den vorgenommenen Einstellungen Fotos und/oder Videos auf.

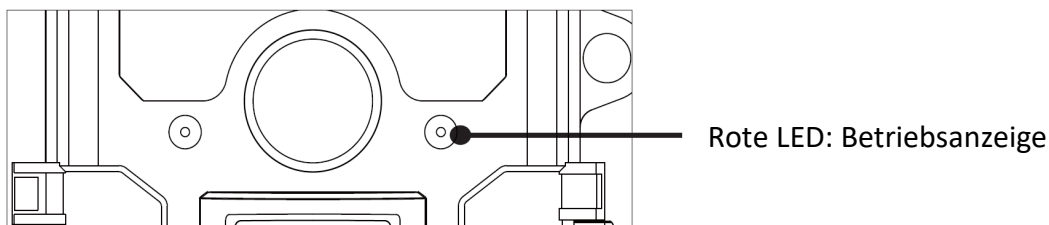

**HINWEIS:** Das Gerät wird mit den werkseitigen Standardeinstellungen vorprogrammiert geliefert. Um es zu testen, müssen Sie nur eine SD-Karte und Batterien einlegen und dann einschalten (Wahlschalter auf ON).

### 7.2. Herunterfahren | OFF

Schieben Sie den Schalter in die Position OFF, um das Gerät auszuschalten. Bitte beachten Sie, dass das Gerät auch im gestoppten Zustand weiterhin sehr wenig Energie verbraucht. Es wird daher empfohlen, die Batterien zu entfernen, wenn Sie das Produkt längere Zeit nicht verwenden.

Der OFF-Modus ist der Sicherheits-Modus, der eine ganze Reihe von Aktionen ermöglicht, z. B.: Ersetzen der Speicherkarte, Ersetzen der AA-Batterien oder Transportieren des Geräts.

### 7.3. WIFI-Verbindung

Bevor Sie die WIFI-Funktion verwenden, installieren Sie bitte die PIE1060-Anwendung auf Ihrem Smartphone. Laden Sie die Anwendung herunter, indem Sie im GOOGLE PLAY (für Android-Smartphones) oder im APPLE STORE (für IOS-Smartphones) nach "PIE1060" suchen.

**Standard Wi-Fi Name (SSID): NUMAXES PIE1060-**

**Standard Wi-Fi Passwort: 12345678**







Die Wi-Fi-Funktion ermöglicht durch die Anwendung:

- aufgenommene Fotos und Videos ansehen, herunterladen, löschen,
- Fotos und Videos aufnehmen,
- die Einstellungen ändern,
- Überprüfen Sie den verbleibenden Energiestand und die Speicherkapazität

#### 7.4. REPLAY-Modus: Foto-/Video-Wiedergabe auf dem LCD-Bildschirm | Dateien löschen | Dateien schützen

Um in den REPLAY-Modus zu gelangen, stellen Sie den Wahlschalter in die SETUP-Position (der LCD-Bildschirm leuchtet auf) und drücken Sie dann die -Taste **einmal**.

##### Tastenfunktionen im REPLAY-Modus

	Durch <b>langes Drücken</b> gelangen Sie in das Menü zum Löschen oder Schützen von Foto-/Videodateien.
	Durch <b>kurzes Drücken</b> können Sie den REPLAY-Modus aufrufen oder verlassen.
	Ermöglicht Ihnen, Foto-/Videodateien anzuzeigen und von Datei zu Datei zu wechseln
	Ermöglicht das Anzeigen von Foto-/Videodateien und das Zurückspulen von Datei zu Datei
	Ermöglicht das schnelle Vorspulen eines Videos (x2).
	Ermöglicht das Löschen des schnellen Vorlaufs.
	Ermöglicht Ihnen, die Wiedergabe eines Videos zu starten und anzuhalten.

#### 7.5. Übertragen Sie Fotos/Videos auf einen Computer

##### Erforderliche Konfiguration

###### **WINDOWS**

- Pentium III oder höher
- Windows XP/Vista/7/8
- 512 MB RAM
- 1 GB verfügbarer Speicherplatz
- Bildschirmauflösung 1024 x 768 oder höher
- USB-Anschluss vorhanden

###### **MACINTOSH**

- PowerPC G3/G4/G5
- OS 10.3.9 oder höher
- 512 MB RAM
- 1 GB verfügbarer Speicherplatz
- Bildschirmauflösung 1024 x 768 oder höher
- USB-Anschluss vorhanden

Ihre Fotos/Videos auf einen Computer herunterzuladen, stellen Sie zunächst sicher, dass sich der Schalter in der SETUP- oder ON-Position befindet.

Schließen Sie das mitgelieferte Kabel an den Mini-USB-Anschluss der Kamera und dann direkt an einen Haupt-USB-Anschluss Ihres Computers an.

Ihr Computer erkennt die Kamera als „Wechseldatenträger“.

Auf dem Wechseldatenträger finden Sie die Fotodateien in „DCIM/PHOTO“ und Videodateien in „DCIM/MOVIE“ und können auf Ihren Computer kopiert werden.

MAC-Computer zeigen ein unbekanntes Laufwerk auf dem Desktop an. Beim Anklicken dieses Laufwerks wird automatisch das Programm iPhoto gestartet.

**VORSICHT:** Trennen Sie das USB-Kabel nicht und entfernen Sie die Speicherkarte nicht, während Sie Fotos Videos kopieren. Sie können Dateien verlieren.

Kamera

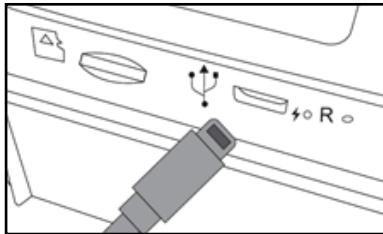

Computer

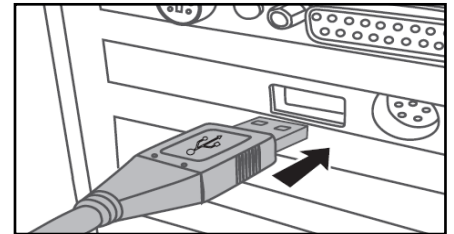

## 8. Aufstellen der Fotofalle

- Die Fotofalle in Richtung Norden oder Süden aufstellen, nicht in Richtung Osten oder Westen, da der Sonnenaufgang und Sonnenuntergang zu ungewollten Auslösungen und überbelichteten Bildern führen können.
- Falls Sie einen Weg erfassen wollen, richten Sie die Kamera wegauf- oder abwärts.
- Vor der Fotofalle befindliche Büsche oder Blätter entfernen. Sie können aufgrund von Temperatur- und Bewegungsstörungen vor der Kamera (insbesondere an windigen Tagen) zu falschen Auslösungen führen.
- Ladezustand der Batterien prüfen (AA, Solarpanel).
- Sicherstellen, dass die Speicherkarte ordnungsgemäß eingesetzt ist und über genügend Speicherplatz verfügt.
- Prüfen, ob die Uhrzeit- und Datumseinstellung korrekt ist.
- Stellen Sie sicher, dass die Fotofalle auf „ON“ gestellt ist (Schalter in der Position ON).

## 9. Technische Spezifikationen

Bildsensor	5 Megapixel Farbe CMOS
Tag-/Nachtmodus	Ja
Infrarotblitz	36 Infrarot-LEDs   Unsichtbare LEDs   Wellenlänge: 940 nm Infrarot-Reichweite: 30 m
Speicher	Micro-SD-Karte   256 GB maximal   mindestens U1 Klasse 10
Objektiv	F = 4.3   F/NO = 2.0   FOV (Sichtfeld) = 80°
LCD-Bildschirm	Integrierter 2.0"-TFT-Farbbildschirm   320 x 240 (RGB)
PIR-Sensor	PIR-Empfindlichkeit: Hoch   Mittel   Niedrig PIR-Abstand: 23 m Erfassungswinkel des PIR-Sensors: 60°
Aufnahmemodi	Foto   Video   Foto + Video
Fotoauflösung	30 MP (7392 x 4160)   24 MP (6544 x 3680)   20 MP (5888 x 3312)   16 MP (5376 x 3024)   12 MP (4608 x 2592)   8 MP (3840 x 2160)   4 MP (2560 x 1440)   2 MP (1920 x 1088)
Verschlusszeit	Programmierbar: 1/15   1/20   1/30
Serienbildaufnahme	Programmierbar von 1 bis 10 Fotos pro Auslösung
Fotoformat	JPEG
Videoauflösung	2K (2560 x 1440)   FULL HD 1296p (2304 x 1296)   FULL HD 1080p (1920 x 1080)   HD 720p (1280 x 720)   480p (848 x 480)   368p (640 x 368) 30 fps (frames per second = Bilder pro Sekunde)
Videoformat	MPEG-4

Videolänge	Programmierbar von 05 bis 180 Sekunden
Auslösezeit	Etwa 0,3 Sekunden
Bluetooth	Bluetooth 5.0 LE: 2402-2480 MHz @ 1 dBm EIRP max
Wi-Fi	802.11 b/g/n20/n40: 2412-2472 MHz @ 17 dBm EIRP max
Kamera-Name	Programmierbar
Time Lapse	Programmierbar
Zyklusaufnahme auf der Speicherkarte	Programmierbar
Kamera-Passwort	Programmierbar
Stromversorgung	AA Batterien: 6 V
Energieversorgung	Solarpanel mit eingebauter wiederaufladbarer Lithiumbatterie (3,7 V – 4400 mAh) 4 x AA Alkalien oder wiederaufladbare Ni-MH Batterien (optionale)
Externe Stromversorgung	5 V / 1 A
Standby-Zeit	Außenanwendung: fast unbegrenzte Autonomie dank Solarpanel Innenanwendung: Ungefähr 18 Monate
Betriebstemperatur	-20°C bis +60°C
Wasserdichtheit	IP66
Maße	143 x 107 x 95 mm
Gewicht	433 g (ohne Batterien)   525 g (mit Batterien)
Anwendung	Android / iOS – Anwendungsname: PIE1060

## 10. Fehlersuche

### 10.1. Fotos erfassen nicht das gewünschte Objekt

- Prüfen Sie die Einstellung der PIR-Empfindlichkeit. Stellen Sie die PIR-Sensorempfindlichkeit auf „Hoch“ bei warmer Umgebungstemperatur und auf „Niedrig“ bei kalter Außentemperatur.
- Versuchen Sie Ihre Fotofalle in einem Bereich aufzustellen, in dem sich keine Wärmequellen im Sichtfeld der Kamera befinden.
- In einigen Fällen kann das Aufstellen der Kamera in der Nähe von Wasser zu Aufnahmen ohne das gewünschte Objekt führen. Versuchen Sie, die Fotofalle über festem Boden zu platzieren.
- Installieren Sie die Fotofalle nicht an kleinen Bäumen, die von starkem Wind geschüttelt werden können. Versuchen Sie, die Fotofalle an stabilen, unbeweglichen Objekten zu befestigen, z.B. an großen Bäumen.
- Entfernen Sie Äste, die sich direkt vor dem Kameraobjektiv befinden.
- Bei Nacht kann es vorkommen, dass der Bewegungsmelder Bewegungen über die Reichweite der Infrarotbeleuchtung hinaus erkennt. Verringern Sie die Abstandseinstellung, indem Sie die PIR-Sensorempfindlichkeit anpassen.
- Der Sonnenaufgang oder Sonnenuntergang kann den PIR-Sensor auslösen. In diesem Fall muss die Fotofalle anders ausgerichtet werden.
- Wenn sich das Objekt schnell bewegt, kann es das Sichtfeld der Fotofalle verlassen haben, bevor das Foto gemacht wird. In diesem Fall muss die Fotofalle weiter nach hinten versetzt oder neu ausgerichtet werden.

## **10.2. Fotofalle stoppt die Fotoaufnahme/Videoaufnahme oder schießt keine Fotos/Videos mehr**

- Bitte stellen Sie sicher, dass die Speicherkarte nicht voll ist. Falls die Speicherkarte voll ist, schießt die Fotofalle keine Fotos/Videos mehr. Stellen Sie sicher, dass die Schleifenaufnahmefunktion eingeschaltet ist (ON), um dieses Problem zu vermeiden.
- Prüfen Sie die Batterien (AA, Solarpanel), um sicherzustellen, dass die Batterien noch genügend Energie für den Betrieb der Fotofalle haben.
- Stellen Sie sicher, dass sich der Fotofallen-Netzschalter auf der Position „ON“ und nicht auf „OFF“ bzw. im „SETUP“-Modus befindet.
- Bitte formatieren Sie die Speicherkarte mit der Fotofalle vor der Verwendung bzw. wenn die Fotofalle keine Fotos/Videos mehr aufnimmt.

## **10.3. Nachtsicht-Blitzlichtbereich ist ungenügend**

- Bitte stellen Sie sicher, dass die Batterien (AA, Solarpanel) voll aufgeladen sind und genügend Energie zur Verfügung haben.
- Um eine ausreichende Bildschärfe und Qualität für Nachtaufnahmen zu gewähren, stellen Sie die Fotofalle bitte an einer dunklen Stelle ohne sichtbare Lichtquellen in der Nähe auf.
- Bestimmte Umgebungen (wie Bäume, Wände, Boden, etc.) innerhalb der Blitzreichweite sorgen für bessere Nachtaufnahmen. Bitte richten sie die Fotofalle nicht auf ein völlig freies Feld aus, auf dem sich innerhalb der Infrarot-Blitzlichtreichweite nichts befindet, an dem sich der Blitz reflektieren kann.

## **10.4. Das Smartphone kann keine Wi-Fi-Verbindung herstellen**

- Überprüfen Sie, ob das Wi-Fi-Passwort korrekt ist (Standard-Wi-Fi-Passwort: 12345678).

## **10.5. Bluetooth kann den Wi-Fi-Zugangspunkt (Hotspot) nicht aktivieren**

- Überprüfen Sie im Kameramenü, ob der Bluetooth-Parameter auf ON eingestellt ist.

## **11. Kundendienst**

Falls Ihr Produkt nicht mehr funktioniert bzw. einen Fehler aufweist, lesen Sie bitte zunächst diese Anleitung und prüfen dann die Batterien, um sie ggf. auszutauschen oder aufzuladen. Stellen Sie außerdem sicher, dass Sie das Produkt ordnungsgemäß verwenden.

Falls das Problem bestehen bleibt, kontaktieren Sie bitte Ihren Händler oder suchen Sie die Lösung auf [www.numaxes.com](http://www.numaxes.com).

Sie können **NUM'AXES** zudem unter der Telefonnummer **+33.2.38.69.96.27** bzw. unter [export@numaxes.com](mailto:export@numaxes.com) erreichen.

Je nach Ausmaß der Fehlfunktion kann es sein, dass Sie das Produkt zur Reparatur an den Kundendienst zurücksenden müssen.

Bitte senden Sie uns für jede Reparatur:

- das vollständige Produkt
- den Kaufbeleg (Rechnung oder Kassenbon)

Falls eines dieser Elemente fehlt, muss Ihnen der Kundendienst die ausgeführten Reparaturen berechnen.

## 12. Garantie

**NUM'AXES** bietet für Fabrikationsfehler eine 2-jährige Produktgarantie ab dem Kaufdatum. Sämtliche Transport- und Verpackungskosten gehen ausschließlich zu Lasten des Käufers.

## 13. Garantiebedingungen

1. Die Garantie kommt nur dann zum Tragen, wenn der Kaufbeleg (Rechnung oder Kassenbon) dem Händler oder **NUM'AXES** ohne Stornierung vorgelegt wird. Die Garantie beschränkt sich auf den ursprünglichen Käufer.
2. Diese Garantie deckt folgende Leistungen nicht ab:
  - Austausch von Befestigungsgurt, USB-Kabel oder Wandbefestigungssystem
  - direkte oder indirekte Transportrisiken beim Zurücksenden des Artikels an den Händler oder an **NUM'AXES**
  - Beschädigung des Produkts aufgrund von:
    - Fahrlässigkeit oder fehlerhafter Bedienung
    - Nutzung entgegen den Anweisungen bzw. nicht vorgesehener Nutzung
    - Reparaturen durch nicht zugelassene Personen
  - Verlust oder Diebstahl
3. Wenn das Produkt als defekt anerkannt wird, übernimmt **NUM'AXES** wahlweise die Reparatur oder den Austausch des Produkts.
4. **NUM'AXES** haftet für keinerlei Schäden infolge fehlerhafter Bedienung oder Pannen.
5. **NUM'AXES** behält sich das Recht vor, Eigenschaften seiner Produkte zu ändern, um technische Verbesserungen daran vorzunehmen oder um neuen Vorschriften zu entsprechen.
6. Die in dieser Anleitung enthaltenen Informationen können ohne vorherige Ankündigung geändert werden.
7. Unverbindliche Fotografien und Zeichnungen.

## 14. Registrieren Ihres Produkts

Sie können Ihr Produkt auf unserer Website [www.numaxes.com](http://www.numaxes.com) registrieren.

## 15. Ersatzteile

Sie können Ersatzteile (Batterien, Micro-SD-Karten) jederzeit bei einem beliebigen Händler erwerben.

## 16. Entsorgen und Recyceln Ihres ausgedienten Geräts

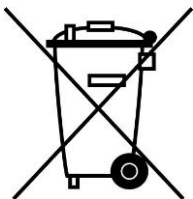

Das Piktogramm bedeutet, dass Ihr Produkt nicht in den Restmüll geworfen werden darf. Sie müssen das Gerät an einer für die Annahme, Verwertung und das Recycling von Elektronikmüll geeigneten Abfallsammelstelle entsorgen bzw. zu Ihrem Händler zurückbringen.

Mit dieser Maßnahme tragen Sie zum Umweltschutz, zur Bewahrung natürlicher Ressourcen und zum Schutz der menschlichen Gesundheit bei.

# NUM'axes

Z.A.C. des Aulnaies  
745 rue de la Bergeresse  
C.S. 30157  
45161 OLIVET CEDEX – FRANCE

Tel. +33 (0)2 38 69 96 27 – Fax +33 (0)2 38 63 31 00

[export@numaxes.com](mailto:export@numaxes.com)

[www.numaxes.com](http://www.numaxes.com)

# IT – MANUALE D'USO

## 1. Composizione del prodotto

- 1 fotocamera da esplorazione PIE1060
- 1 cavo USB
- 1 sistema di fissaggio a parete
- 1 cinghia di fissaggio
- 1 guida d'uso

## 2. Presentazione del prodotto

Figura 1



Figura 2



Figura 3

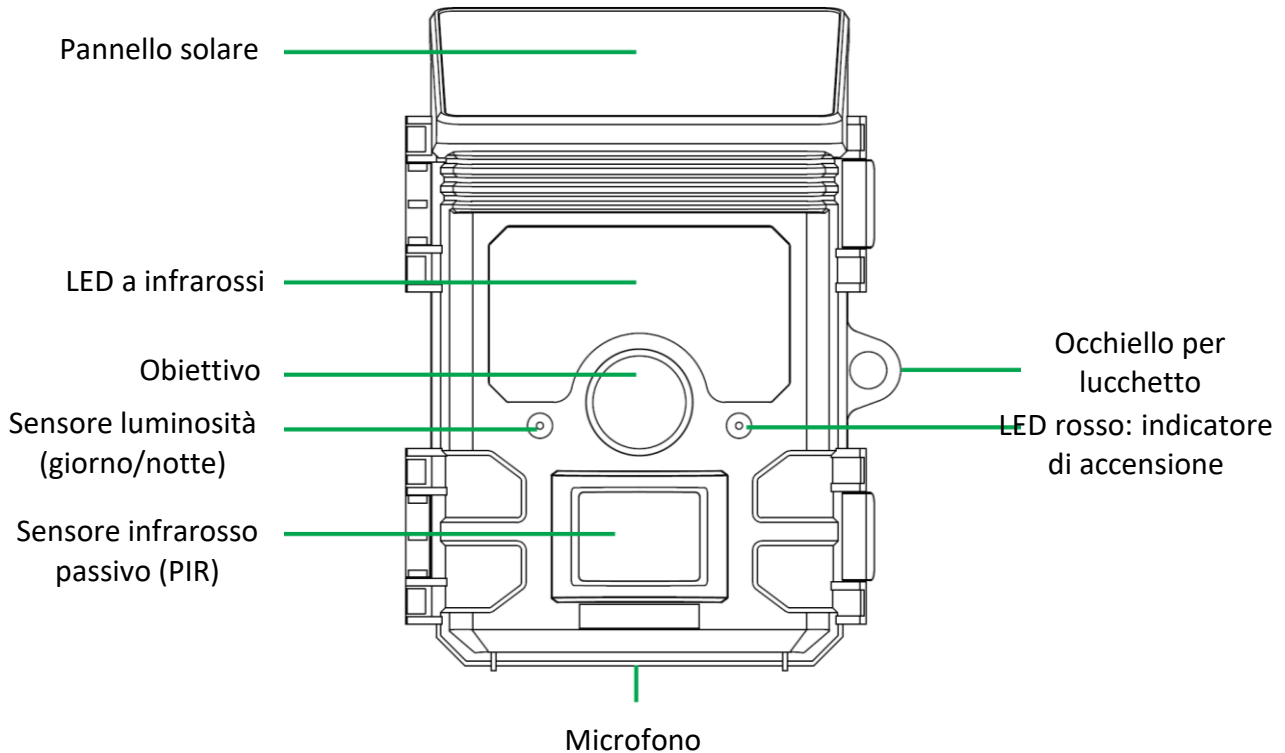

Figura 4

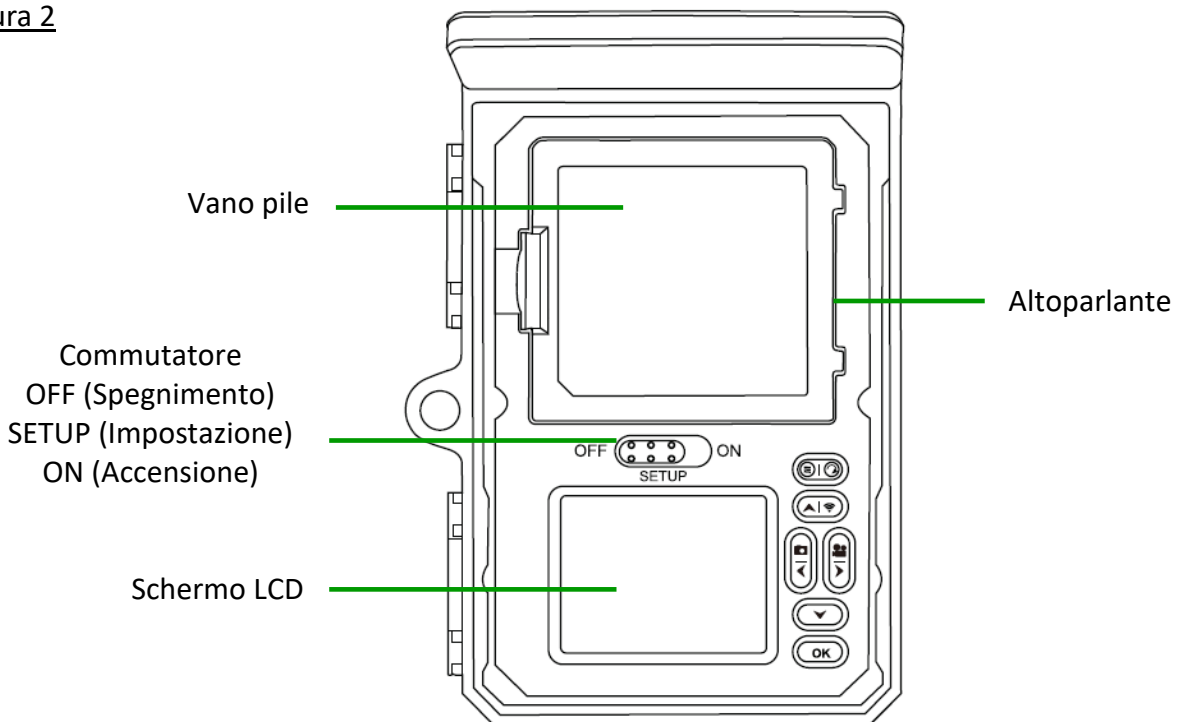
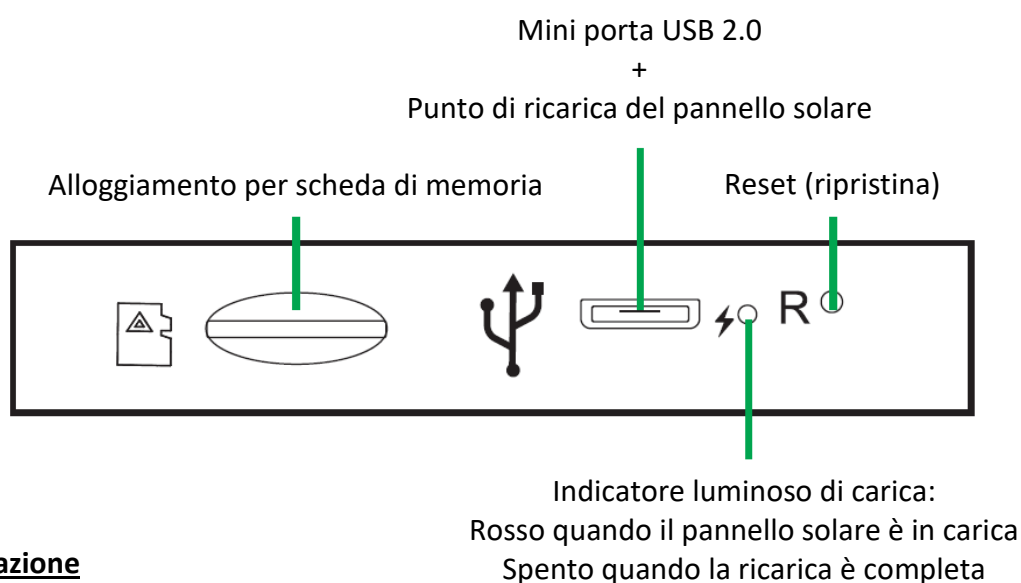

### 3. Alimentazione

#### 3.1. Pile

La fotocamera funziona con 4 pile AA. Il prodotto può funzionare sia con pile alcaline, sia con pile ricaricabili Ni-MH.

È possibile acquistare pile (alcaline e Ni-MH) in qualsiasi momento dal sito Web [www.numaxes.com](http://www.numaxes.com).

**Spegnere la fotocamera (commutatore in posizione OFF) prima di inserire o togliere le pile.**

Quando si inseriscono le pile, fare attenzione a rispettare le polarità indicate all'interno del vano pile.

Le pile capovolte potrebbero causare guasti al dispositivo.

**NOTA:** Non utilizzare contemporaneamente pile di tipi diversi! L'uso di pile diverse nella videocamera potrebbe causare danni permanenti non coperti dalla garanzia.

**Il dispositivo può funzionare senza pile, solo con il pannello solare, ma questo non è raccomandato. In caso di basse temperature o scarsa illuminazione, si consiglia di utilizzare batterie AA in abbinamento al pannello solare.**

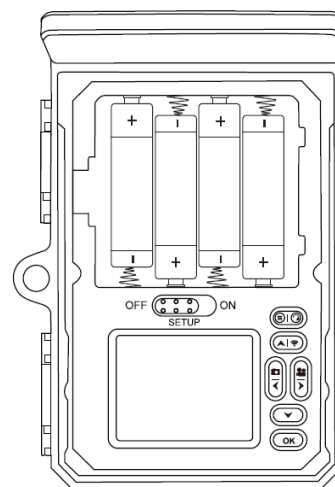

### 3.2. Pannello solare

Caricare completamente la batteria al litio del pannello solare prima di utilizzare il prodotto. La batteria integrata è la fonte di alimentazione principale per la fotocamera.

La batteria integrata nel pannello solare può essere ricaricata dal sole o con il cavo USB in dotazione.

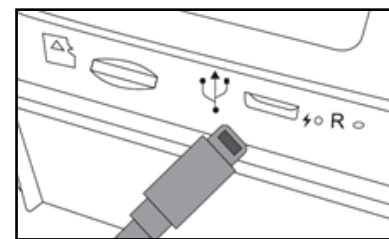

La fotocamera utilizza l'energia del pannello solare prima di utilizzare l'energia delle pile.

NOTA: il pannello solare non può caricare pile ricaricabili Ni-MH utilizzate nel vano pile.

### 3.3. Alimentazione esterna

Il dispositivo può essere utilizzato anche con una alimentazione esterna (5 V / 1 A).

Si consiglia di rimuovere le pile quando si utilizza l'alimentazione esterna.

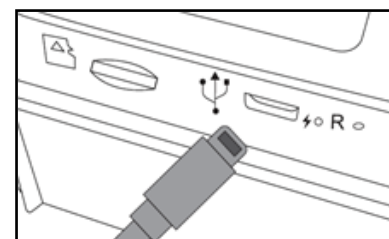

### 4. Scheda di memoria

Per il funzionamento della fotocamera serve una scheda di memoria (scheda micro SD con capacità massima di 256 GB | U1 classe 10 e successive).

È possibile acquistare schede micro SD con adattatore in qualsiasi momento dal sito Web [www.numaxes.com](http://www.numaxes.com).

Quando la fotocamera è in modalità SETUP, se non è inserita alcuna scheda, sullo schermo appare "Nessuna scheda".

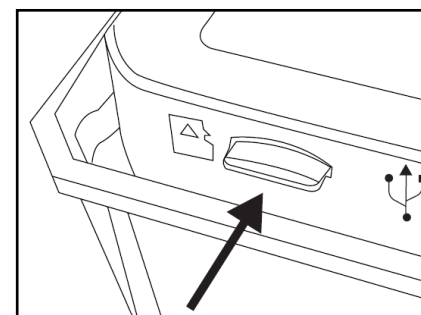







Si consiglia vivamente di formattare la scheda di memoria con la fotocamera prima di utilizzarla per la prima volta, soprattutto se la scheda è stata utilizzata in altri dispositivi. Una scheda di memoria formattata con un altro dispositivo potrebbe non essere compatibile.

Prima di inserire o rimuovere la scheda di memoria, il dispositivo deve essere spento (interruttore in posizione OFF). In caso contrario, si potrebbero perdere o danneggiare i file già registrati sulla scheda di memoria.

Quando la scheda di memoria è piena, sullo schermo compare "Memoria piena".

### 5. Funzioni dei pulsanti in modalità SETUP (selettore in posizione SETUP)







	Premere <b>due volte</b> questo pulsante per accedere al <b>MENU</b> delle impostazioni. Premere questo pulsante <b>una volta</b> per avviare la modalità <b>REPLAY</b> .
	Consente di scattare una foto o iniziare a registrare un video e poi interromperlo (in questa modalità, la durata del video non è limitata).
	Consente di attivare o disattivare l'hotspot Wi-Fi.
	Consente di controllare il livello di carica delle pile AA.

	Consente di passare alla modalità Foto.
	Consente di passare alla modalità Video.

## 6. Personalizzare i parametri di funzionamento

Per entrare nel MENU delle impostazioni della videocamera, spostare il commutatore nella posizione SETUP (lo schermo LCD si accende), quindi premere **due volte** il pulsante .

### Funzioni dei pulsanti nel MENU delle impostazioni

	Utilizzato per chiudere il menu principale o un sottomenu - Torna alla pagina precedente.
	Consente di salire in un menu o di incrementare un valore di 1.
	Consente di scendere in un menu o di decrementare un valore di 1.
	Consente di andare a sinistra.
	Consente di andare a destra.
	Consente di aprire una selezione o accettare le impostazioni selezionate. Confermare ogni modifica apportata a un'impostazione premendo il pulsante OK. Se la modifica non viene confermata premendo il pulsante OK, la nuova impostazione andrà persa quando si esce dal menu.

			
Modalità	Foto	Potenza del flash IR	Auto
Intervallo PIR	00:20	Notte + bassa energia	No cattura
Sensibilità sensore PIR	Alta	Periodi di funzionamento	OFF
Time Lapse	OFF		
Registrazione in loop	ON		

Impostazioni	Opzioni programmabili (impostazioni predefinite in grassetto)
<b>Modalità</b>	<b>Foto</b>   Video   Foto + Video – <b>Foto</b> : la videocamera riprende esclusivamente foto in base alle impostazioni di configurazione "Risoluzione foto" e "Scatti multipli". – <b>Video</b> : la videocamera riprende esclusivamente video in base alle impostazioni di configurazione "Risoluzione video" e "Lunghezza video".

	<p>– <b>Foto + Video</b>: la videocamera riprende prima una o più foto, quindi un video con un unico azionamento, in base alle impostazioni di configurazione “Risoluzione foto”, “Scatti multipli”, “Risoluzione video” e “Lunghezza video”.</p>
<b>Intervallo PIR</b>	<p><b>Intervallo PIR predefinito: 20 secondi</b></p> <p>Configurabile da 5 secondi (00:05) a 59 minuti 59 secondi (59:59)</p> <p>Premere “OK” per impostare l’intervallo di tempo desiderato tra le riprese foto/video alla rilevazione di un movimento. Questa opzione evita che la videocamera riprenda troppe foto o video.</p> <p><u>Esempio</u>: se l’intervallo PIR è impostato su 01:00, la videocamera attenderà 1 minuto prima della successiva ripresa foto/video anche se viene rilevato un movimento.</p>
<b>Sensibilità sensore PIR</b>	<p><b>Alta   Media   Bassa</b></p> <p>Alta sensibilità:</p> <ol style="list-style-type: none"> <li>1) è più sensibile ai movimenti di soggetti più piccoli;</li> <li>2) offre una maggiore distanza di rilevazione;</li> <li>3) permette al sensore di rilevare più facilmente la differenza tra il calore del corpo e la temperatura esterna;</li> <li>4) rende più facile l’azionamento della videocamera.</li> </ol> <p>In un ambiente ad alta temperatura, il calore del corpo dei soggetti e la temperatura ambientale sono difficilmente distinguibili per la videocamera: si consiglia di impostare la sensibilità alta.</p> <p>In ambienti ricchi di interferenze come vento caldo, fumo, finestra vicina ecc., si consiglia di utilizzare la sensibilità bassa.</p>
<b>Time Lapse</b>	<p><b>OFF   ON</b></p> <p>Il parametro "Time Lapse" viene utilizzato per impostare la frequenza di acquisizione automatica di una foto o di un video (indipendentemente dal fatto che sia stato rilevato un movimento). La fotocamera scatterà automaticamente foto o video all'intervallo di tempo impostato dall'utente.</p> <p><b>ATTENZIONE: quando il parametro Time Lapse è impostato su ON, il sensore di rilevamento PIR è disabilitato (non c'è rilevamento del movimento).</b></p> <p>Selezionare "ON" e premere "OK" per impostare l'intervallo di tempo tra ciascuna acquisizione automatica di foto/video.</p> <p>Configurabile da 5 secondi (00:00:05) a 23 ore 59 minuti 59 secondi (23:59:59)</p> <p><u>Esempio</u>: se il Time Lapse impostato è 00:30:00, la videocamera riprenderà automaticamente foto/video ogni 30 minuti.</p> <p>Il parametro "Time Lapse" può funzionare contemporaneamente al parametro "Periodi di funzionamento".</p>
<b>Registrazione in loop</b>	<p><b>OFF   ON</b></p> <p>Quando la scheda di memoria sarà piena, la videocamera continuerà a registrare foto/video cancellando le foto e i video più vecchi.</p> <p>Selezionare “OFF”, quindi premere “OK” per disattivare la registrazione ciclica.</p>
<b>Potenza del flash IR</b>	<p><b>Auto   Media   Bassa   OFF</b></p> <p>Questo parametro regola la luminosità del flash a infrarossi.</p>

<b>Notte + bassa energia</b>	<p>No flash IR   <b>No cattura</b></p> <ul style="list-style-type: none"> <li>– <b>No flash IR:</b> di notte, se il livello di energia è troppo basso (batteria del pannello solare, pile), il dispositivo scatterà foto/video senza attivare il flash a infrarossi.</li> <li>– <b>No cattura:</b> di notte, se il livello di energia è troppo basso (batteria del pannello solare, pile), il dispositivo non scatterà più foto o video.</li> </ul>
<b>Periodi di funzionamento</b>	<p><b>OFF   ON</b></p> <p>La videocamera funzionerà ogni giorno solo nel periodo di tempo impostato dall'utente (1 o 2 periodi programmabili).</p> <p>Per impostare l'ora di inizio e l'ora di fine dei periodi di funzionamento, selezionare "ON" e premere "OK".</p> <p><u>Esempio:</u> Se Periodo 1 – Inizio è 15:00 e Periodo 1 – Fine è 18:00, la videocamera funzionerà esclusivamente tra le 15:00 (03:00 PM) e le 18:00 (06:00 PM) di ogni giorno.</p> <p>Il parametro "Periodi di funzionamento" può funzionare contemporaneamente al parametro "Time Lapse".</p>

	
Risoluzione foto	8 MP
Scatti multipli	1 foto
Velocità dell'otturatore	1/30

Impostazioni	Opzioni programmabili (impostazioni predefinite in grassetto)
<b>Risoluzione foto</b>	30 MP   24 MP   20 MP   16 MP   12 MP   <b>8 MP</b>   4 MP   2 MP Una risoluzione più elevata offre foto di qualità migliore, ma crea file più pesanti che occupano più spazio sulla scheda di memoria (che si riempie più velocemente).
<b>Scatti multipli</b>	<b>1 foto</b>   2 foto   3 foto   4 foto   5 foto   6 foto   7 foto   8 foto   9 foto   10 foto Programmabile da 1 a 10 foto per azionamento
<b>Velocità dell'otturatore</b>	1/15   1/20   <b>1/30</b>

	
Risoluzione video	720p 30fps
Lunghezza video	10
Registrazione audio	ON

Impostazioni	Opzioni programmabili (impostazioni predefinite in grassetto)
<b>Risoluzione video</b>	2K 30fps   1296p 30fps   1080p 30fps   <b>720p 30fps</b>   480p 30fps   368p 30fps fps = frames per second = fotogrammi al secondo

	Una risoluzione più elevata offre video di qualità migliore, ma crea file più pesanti che occupano più spazio sulla scheda di memoria (che si riempie più velocemente).
<b>Lunghezza del video</b>	<b>Lunghezza predefinita: 10 secondi</b> – Programmabile da 5 a 180 secondi
<b>Registrazione audio</b>	OFF   <b>ON</b> Consente di abilitare o disabilitare la registrazione audio sui video.

Lingua	Italiano	Password della camera	OFF
Reset		Bluetooth	ON
Formattare scheda SD		Nome Wi-Fi (SSID)	
Data/Ora		Password Wi-Fi	
Livello di carica pile AA		Spegnimento auto Wi-Fi	1 minuto
Formato orario	24 ore	Spegnimento auto camera	3 minuti
Marcatempo	ON	Schermo LCD in standby	1 minuto
Segnale acustico	OFF	Versione	
Nome della camera		Aggiornamento firmware	

Impostazioni	Opzioni programmabili (impostazioni predefinite in grassetto)
<b>Lingua</b>	English   <b>Français</b>   Deutsch   ...   Español   ...   Italiano   ...
<b>Reset</b>	<b>Annullare</b>   OK Selezionare “OK” per ripristinare le impostazioni della videocamera predefinite in fabbrica.
<b>Formattare scheda SD</b>	<b>Annullare</b>   OK Si consiglia vivamente di formattare la scheda di memoria con la fotocamera prima di utilizzarla per la prima volta, soprattutto se la scheda è stata utilizzata in altri dispositivi. Una scheda formattata con un altro dispositivo potrebbe non essere compatibile. <b>ATTENZIONE:</b> quando si formatta una scheda di memoria, tutte le informazioni e i file sulla scheda vengono cancellati.
<b>Data/Ora</b>	30 / 10 / 2021 02 : 25 : 31 <b>GG/MM/AAAA</b> Ingrese manualmente la data e l'ora Formato della data regolabile: GG/MM/AAAA, AAAA/MM/GG o MM/GG/AAAA <b>NOTA:</b> è importante impostare l'ora e la data in modo che alcuni parametri funzionino correttamente (ad esempio: marcatempo sulle foto/video, funzionamento durante periodi di tempo definiti).
<b>Livello di carica pile AA</b>	Consente di verificare il livello di carica delle pile AA (se ne hai una installata).
<b>Formato orario</b>	12 ore   <b>24 ore</b>

<b>Marcatempo</b>	<p>OFF   <b>ON</b></p> <p>Selezionare “ON” se si desidera la stampigliatura di data e ora della cattura su ciascuna foto/video. Sulle foto/video sono anche stampigliati la temperatura, la fase lunare, la energia del pannello solare e il nome della fotocamera.</p>
<b>Segnale acustico</b>	<p><b>OFF</b>   ON</p> <p>Segnale acustico quando si premono i pulsanti sul dispositivo.</p>
<b>Nome della camera</b>	<p><b>Nome predefinito: PIE1060</b></p> <p>Premere OK per modificare il nome dalla videocamera.</p> <p>Questa funzione permette all’utente di individuare il luogo e la videocamera di provenienza delle foto/video.</p>
<b>Password della camera</b>	<p><b>OFF</b>   ON</p> <p>Selezionare “ON”, quindi premere “OK” per attivare la protezione della videocamera con una password (formata da 4 caratteri alfanumerici).</p>
<b>Bluetooth</b>	<p>OFF   <b>ON</b></p>
<b>Nome Wi-Fi (SSID)</b>	<p><b>Nome Wi-Fi predefinito: NUMAXES PIE1060-</b></p>
<b>Password Wi-Fi</b>	<p><b>Password Wi-Fi predefinito: 12345678</b></p>
<b>Spegnimento auto Wi-Fi</b>	<p><b>1 minuto</b>   2 minuti   3 minuti</p> <p>Se la fotocamera attiva l'access point Wi-Fi (hotspot), ma lo smartphone non si connette ad esso con successo entro il tempo selezionato, l'access point Wi-Fi si disattiva automaticamente e la fotocamera torna in modalità SETUP o in modalità ON.</p> <p>Quando lo smartphone si trova a più di 15 m dalla fotocamera, il punto di accesso Wi-Fi (hotspot) viene disattivato automaticamente.</p>
<b>Spegnimento auto camera</b>	<p>OFF   <b>3 minuti</b>   5 minuti   10 minuti</p> <p>Nella modalità SETUP (Impostazioni), la fotocamera si spegne automaticamente se non si preme un tasto per 3, 5 o 10 minuti. Se si desidera continuare con la configurazione, portare il commutatore su “OFF” e poi di nuovo su “SETUP”.</p> <p>Se si seleziona OFF, non c'è lo spegnimento automatico della telecamera in modalità SETUP.</p>
<b>Schermo LCD in standby</b>	<p>OFF   <b>1 minuto</b>   3 minuti   5 minuti</p> <p>Nella modalità SETUP (Impostazioni), lo schermo LCD entrerà automaticamente in modalità di sospensione se non si preme un tasto per 1, 3 o 5 minuti. Premi un tasto qualsiasi per riattivare lo schermo.</p> <p>Se si seleziona OFF, lo schermo non va in sospensione in modalità SETUP.</p>
<b>Versione</b>	<p>Questo parametro mostra le seguenti informazioni: MCU   MCOVER   DPSVER</p>
<b>Aggiornamento firmware</b>	<p>Per aggiornare il dispositivo, inserire la scheda di memoria in cui è stato caricato il software di aggiornamento.</p>

## 7. Funzionamento

### 7.1. Accendere il dispositivo | ON

È possibile accendere il dispositivo in qualsiasi momento dopo aver inserito le pile e la scheda di memoria. Per accendere l'apparecchio, far scorrere il commutatore in posizione ON.

L'indicatore di accensione rosso sulla parte anteriore del dispositivo lampeggerà e lo schermo LCD eseguirà il conto alla rovescia per 5 secondi. Questo intervallo ti darà abbastanza tempo per chiudere il coperchio del dispositivo e quindi lasciare l'area monitorata.

Una volta acceso, il dispositivo scatterà foto e/o video a seconda delle impostazioni effettuate.

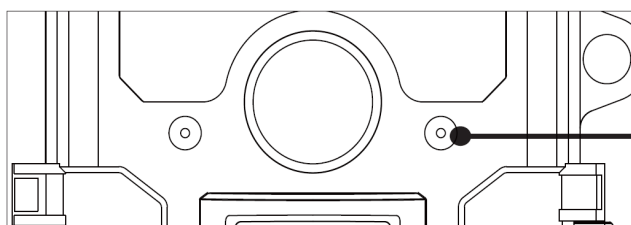

LED rosso: indicatore di accensione

**NOTA:** il dispositivo viene consegnato pre-programmato con le impostazioni predefinite di fabbrica. Per testarlo, devi solo inserire una scheda di memoria e le pile e quindi accenderlo (selettore in posizione ON).

### 7.2. Spegnere il dispositivo | OFF

Per spegnere il dispositivo, far scorrere il commutatore in posizione OFF. Si noti che anche quando è spento, il dispositivo continua a consumare energia a un livello molto basso. Pertanto, si consiglia di rimuovere le pile se non si intende utilizzare il prodotto per un lungo periodo.

La modalità OFF è la modalità di "sicurezza" che consente un'intera serie di azioni come: la sostituzione della scheda di memoria, la sostituzione delle pile o il trasporto del dispositivo.

### 7.3. Connessione Wi-Fi

Prima di utilizzare la funzione WIFI, installare l'applicazione PIE1060 sullo smartphone. Scarica l'applicazione cercando "PIE1060" su GOOGLE PLAY (per smartphone Android) o su APPLE STORE (per smartphone IOS).

**Nome Wi-Fi (SSID) predefinito: NUMAXES PIE1060-**

**Password Wi-Fi predefinito: 12345678**







La funzione Wi-Fi consente tramite l'applicazione:

- visualizzare, scaricare, eliminare foto e video registrati,
- scattare foto e video,
- modificare le impostazioni,
- controllare il livello di energia rimanente e la capacità di memoria

### 7.4. Modalità REPLAY: Riproduzione di foto/video sullo schermo LCD | Eliminare foto/video sulla fotocamera | Proteggere file

Per entrare nella modalità REPLAY, spostare il commutatore nella posizione SETUP (lo schermo LCD si accende), quindi premere **una volta** il pulsante  .

## Funzioni dei pulsanti nella modalità REPLAY

	Una <b>pressione prolungata</b> consente di accedere al menu per l'eliminazione o la protezione di file di foto/video.
	Una <b>breve pressione</b> consente di entrare o uscire dalla modalità REPLAY.
	Consente di visualizzare file di foto/video e passare da un file all'altro.
	Consente di visualizzare file di foto/video e riavvolgere da file a file.
	Consente di avanzare rapidamente un video (x2).
	Consente di eliminare l'avanzamento rapido.
	Consente di avviare la riproduzione di un video e metterlo in pausa.

### 7.5. Trasferire foto/video su un computer

#### Configurazione richiesta

##### **WINDOWS**

- Pentium III o superiore
- Windows XP/Vista/7/8
- 512 MB di RAM
- 1 GB di spazio disponibile su disco
- Risoluzione dello schermo 1024 x 768 o superiore
- Connessione USB disponibile

##### **MACINTOSH**

- PowerPC G3/G4/G5
- OS 10.3.9 o successivo
- 512 MB di RAM
- 1 GB di spazio disponibile su disco
- Risoluzione dello schermo 1024 x 768 o superiore
- Connessione USB disponibile

Per scaricare foto/video su un computer, assicurarsi innanzitutto che il commutatore sia in posizione SETUP o ON.

Collegare il cavo in dotazione alla porta mini USB 2.0 della fotocamera, quindi direttamente a una porta USB principale del computer.

Il computer riconoscerà la fotocamera come "disco rimovibile".

Nel disco rimovibile, troverai i file di foto in "DCIM/PHOTO" e i file di video in "DCIM/MOVIE" e puoi copiarli sul tuo computer.

I computer MAC mostrano un'unità sconosciuta sul desktop. Quando si fa clic su questa unità, il programma iPhoto viene avviato automaticamente.

**ATTENZIONE:** non scollegare il cavo USB né rimuovere la scheda di memoria durante la copia di foto/video. Potresti perdere file.

Fotocamera

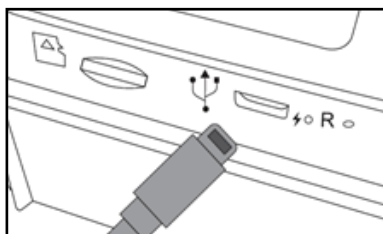

Computer

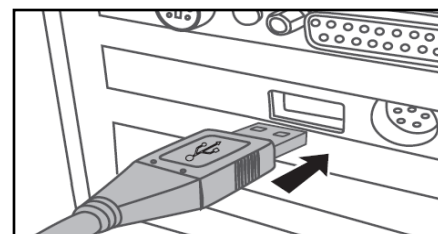

## 8. Preparazione della videocamera

- Montare la videocamera puntandola a Nord o a Sud e non a Est o Ovest, perché il sole all'alba o al tramonto potrebbe provocare falsi azionamenti e immagini sovraesposte.
- Per sorvegliare un sentiero, puntare la videocamera in direzione del percorso del sentiero.
- Ripulire la sterpaglia e le erbacce davanti alla videocamera: potrebbero causare falsi azionamenti a causa delle perturbazioni di temperatura e movimento davanti alla videocamera (specialmente nelle giornate ventose).
- Controllare il livello di carica delle batterie (AA, pannello solare).
- Assicurarsi che la scheda di memoria sia inserita correttamente e disponga di spazio sufficiente.
- Verificare che data e ora siano esatte.
- Assicurarsi di avere acceso la videocamera (commutatore in posizione ON).

## 9. Specifiche tecniche

Sensore immagini	5 mega pixel a colori CMOS
Modalità diurna/notturna	Sì
Flash a infrarossi	36 LED a infrarossi   LED invisibili   Lunghezza d'onda: 940 nm Portata flash a infrarossi: 30 m
Memoria	Scheda micro SD   256 GB massimo   U1 classe 10 o superiore
Obiettivo	F = 4.3   F/NO = 2.0   Angolo di campo = 80°
Schermo LCD	Schermo a colori incorporato TFT da 2,0"   320 x 240 (RGB)
Sensore PIR	Sensibilità regolabile: Alta   Media   Bassa Portata: 23 m Angolo di rilevamento: 60°
Modalità di cattura	Foto   Video   Foto + Video
Risoluzione foto	30 MP (7392 x 4160)   24 MP (6544 x 3680)   20 MP (5888 x 3312)   16 MP (5376 x 3024)   12 MP (4608 x 2592)   8 MP (3840 x 2160)   4 MP (2560 x 1440)   2 MP (1920 x 1088)
Velocità dell'otturatore	Programmabile: 1/15   1/20   1/30
Scatti multipli	Programmabili da 1 a 10 foto per azionamento
Formato foto	JPEG
Risoluzione video	2K (2560 x 1440)   FULL HD 1296p (2304 x 1296)   FULL HD 1080p (1920 x 1080)   HD 720p (1280 x 720)   480p (848 x 480)   368p (640 x 368) 30 fps = frames per second = fotogrammi al secondo
Formato video	MPEG-4
Lunghezza del video	Programmabile da 05 a 180 secondi
Tempo di azionamento	Circa 0,3 secondi
Bluetooth	Bluetooth 5.0 LE: 2402-2480 MHz @ 1 dBm EIRP max
Wi-Fi	802.11 b/g/n20/n40: 2412-2472 MHz @ 17 dBm EIRP max
Nome della camera	Programmabile
Time Lapse	Programmabile
Password della camera	Programmabile

Registrazione ciclica sulla scheda di memoria	Programmabile
Energia elettrica	Pile AA: 6 V
Alimentazione	Pannello solare con batteria al litio ricaricabile incorporata (3,7 V – 4400 mAh) 4 x AA pile alcaline o ricaricabili Ni-MH (opzionali)
Alimentazione esterna	5 V / 1 A
Autonomia in stand-by	Uso esterno: autonomia pressoché illimitata grazie al pannello solare Uso interno: circa 18 mesi
Temperatura di funzionamento	da -20°C a +60°C
Specificata di impermeabilità	IP66
Dimensioni	143 x 107 x 95 mm
Peso	433 g (senza pile)   525 g (con pile)
Applicazione	Android / iOS – Nome dell'applicazione: PIE1060

## 10. Risoluzione problemi

### 10.1. Le foto non riprendono i soggetti interessanti

- Controllare l'impostazione del parametro di sensibilità sensore PIR. In condizioni ambientali calde, impostare la sensibilità del sensore su "Alta"; invece per l'utilizzo con tempo freddo, impostare la sensibilità del sensore su "Bassa".
- Provare a posizionare la videocamera in un'area senza fonti di calore presenti nel suo campo visivo.
- In qualche caso, la collocazione della videocamera vicino all'acqua provoca la ripresa di immagini prive di soggetti. Provare a puntare la videocamera verso il terreno.
- Non installare la videocamera su piccoli alberi che sono soggetti a movimenti in caso di forte vento. Provare a collocare la videocamera su oggetti stabili e immobili, per es. su grandi alberi.
- Togliere tutti i rami che si trovino davanti all'obiettivo della videocamera.
- Di notte, il sensore PIR può rilevare a distanze superiori alla portata dell'illuminazione IR. Ridurre la distanza di rilevamento regolando la sensibilità del sensore PIR.
- Il sole al sorgere o al tramonto può attivare il sensore. Occorre riorientare la videocamera.
- Se il soggetto si muove rapidamente, potrebbe uscire dal campo visivo della videocamera prima dello scatto della foto. Spostare la videocamera più indietro o riorientarla.

### 10.2. La videocamera smette di riprendere immagini o non riprende immagini

- Verificare che la scheda di memoria non sia piena. Se la scheda è piena, la videocamera smette di riprendere immagini. Per evitare questo problema, assicurarsi che la funzione "Registrazione ciclica" sia attiva (ON).
- Assicurarsi che le batterie (AA, pannello solare) abbiano una carica sufficiente per il funzionamento della videocamera.
- Assicurarsi che il commutatore della videocamera sia in posizione "ON" e non in posizione "OFF" o "SETUP".
- Formattare la scheda di memoria con la videocamera prima di usarla o quando la videocamera smette di riprendere immagini.

### **10.3. La portata del flash per la visione notturna non è quella prevista**

- Verificare che le pile e il pannello solare siano completamente cariche o dispongano di una carica sufficiente.
- Per assicurare la precisione e la qualità delle immagini notturne, installare la videocamera in un ambiente buio e privo di qualunque prevedibile sorgente luminosa.
- Certi sfondi (come alberi, muri, terreno ecc) entro la portata del flash possono fare ottenere immagini notturne migliori. Non puntare la videocamera verso campi visivi totalmente aperti, privi di oggetti entro la portata del flash IR in grado di riflettere il lampo IR.

### **10.4. Lo smartphone non riesce a connettersi al Wi-Fi**

- Verificare che la password Wi-Fi sia corretta (password Wi-Fi predefinita: 12345678).

### **10.5. Il Bluetooth non può attivare il punto di accesso Wi-Fi (hotspot)**

- Verificare nel menu della fotocamera che il parametro Bluetooth sia impostato su ON.

## **11. Assistenza post-vendita**

Se il prodotto dovesse smettere di funzionare o dovesse guastarsi, leggere innanzitutto questa guida, poi controllare le pile e sostituirle/ricaricarle se necessario. Accertarsi anche che il prodotto sia usato correttamente.

Se il problema persiste, contattare il distributore o visitare [www.numaxes.com](http://www.numaxes.com).

Si può anche contattare **NUM'AXES** al numero **+33.2.38.69.96.27** o all'indirizzo e-mail [export@numaxes.com](mailto:export@numaxes.com).

A seconda della gravità del malfunzionamento, è possibile che sia necessario inviare il prodotto all'assistenza per la sua manutenzione e riparazione.

Per tutte le riparazioni, fornire quanto segue:

- il prodotto completo,
- la prova d'acquisto (fattura o scontrino)

In caso di mancanza di uno di questi elementi, il servizio di assistenza post-vendita dovrà fatturare i costi di riparazione.

## **12. Garanzia**

**NUM'AXES** garantisce il prodotto da difetti di fabbricazione per i due anni successivi all'acquisto.

Tutte le spese di trasporto e imballaggio saranno a carico dell'acquirente.

## **13. Condizioni di garanzia**

1. La garanzia sarà valida solo se la prova d'acquisto (fattura o scontrino), senza cancellature, sarà inviata al distributore o a **NUM'AXES**. La garanzia è limitata all'acquirente originale.
2. Questa garanzia non copre quanto segue:
  - sostituzione della cinghia di fissaggio, del cavo USB o del sistema di fissaggio a parete
  - rischi di trasporto diretti o indiretti legati al reso del prodotto al distributore o a **NUM'AXES**
  - danni al prodotto causati da:
    - negligenza o uso improprio
    - uso contrario alle istruzioni o non previsto da esse

- riparazioni eseguite da persone non autorizzate
  - smarrimento o furto
3. Se il prodotto è riconosciuto difettoso, **NUM'AXES** lo riparerà o sostituirà a suo insindacabile giudizio.
  4. Non potrà essere sporto alcun reclamo contro **NUM'AXES**, soprattutto in relazione a un uso improprio o un guasto.
  5. NUM'AXES si riserva il diritto di modificare le caratteristiche dei suoi prodotti allo scopo di apportarvi miglioramenti tecnici o di adeguarsi a nuove normative.
  6. Le informazioni contenute nella presente guida possono essere soggette a modifica senza preavviso.
  7. Foto e disegni non sono contrattuali.

#### **14. Registrazione del prodotto**

Il prodotto può essere registrato sul nostro sito web [www.numaxes.com](http://www.numaxes.com).

#### **15. Pezzi di ricambio**

È possibile acquistare pezzi di ricambio (pile, schede di memoria) dal fornitore in qualsiasi momento.

#### **16. Raccolta e riciclaggio del dispositivo a fine vita**



L'icona  significa che il prodotto non può essere smaltito insieme ai rifiuti domestici.

Il dispositivo va consegnato a un punto di raccolta idoneo per il trattamento, la valorizzazione e il riciclaggio dei rifiuti elettronici o riportato al distributore.

Seguendo questa procedura, si fa qualcosa per l'ambiente contribuendo alla salvaguardia delle risorse naturali e alla protezione della salute umana.

# NUM'axes

Z.A.C. des Aulnaies  
745 rue de la Bergeresse  
C.S. 30157  
45161 OLIVET CEDEX – FRANCE

Tel. +33 (0)2 38 69 96 27 – Fax +33 (0)2 38 63 31 00

[export@numaxes.com](mailto:export@numaxes.com)

[www.numaxes.com](http://www.numaxes.com)

# PT – GUIA DE UTILIZAÇÃO

## 1. Conteúdo do produto

- 1 armadilha fotográfica PIE1060
- 1 cabo USB
- 1 cinta de fixação
- 1 sistema de montagem na parede
- 1 guia de utilização

## 2. Apresentação do produto

Figura 1



Figura 2



Figura 3

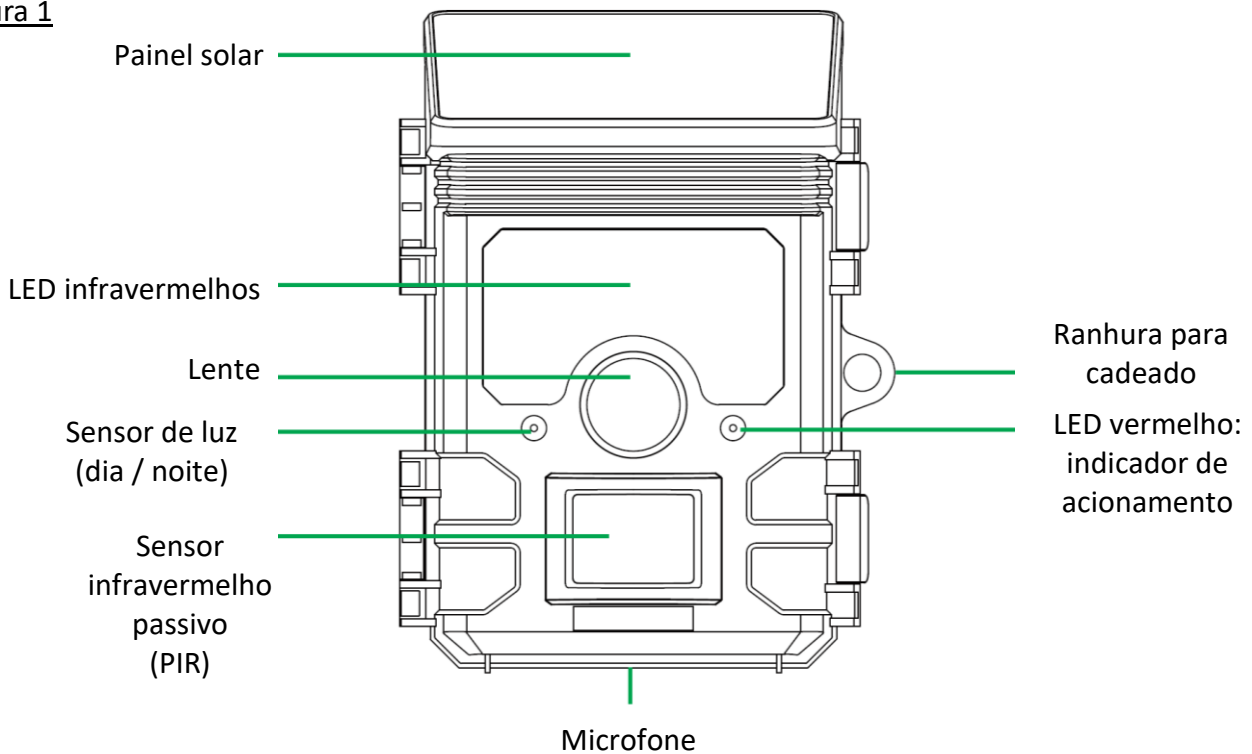

Figura 4

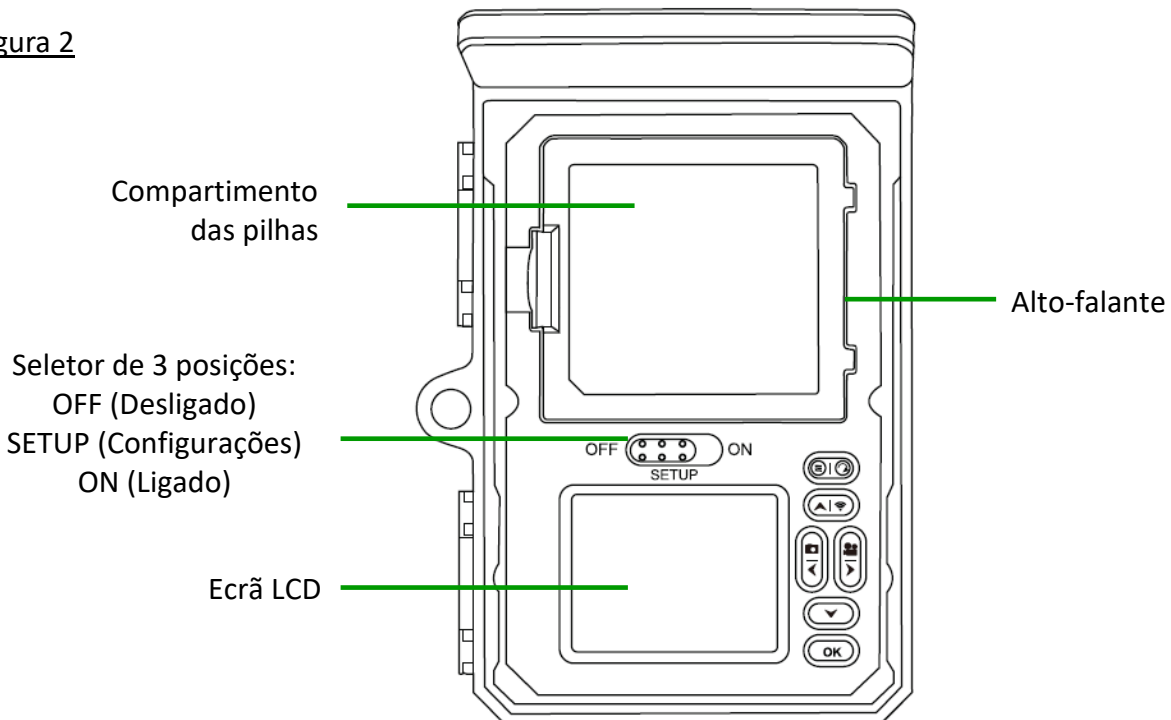

### 3. Fonte de energia

#### 3.1. Pilhas

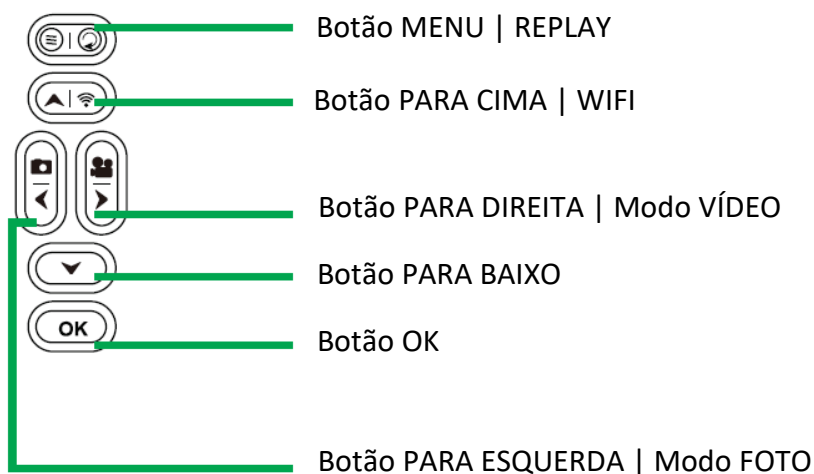
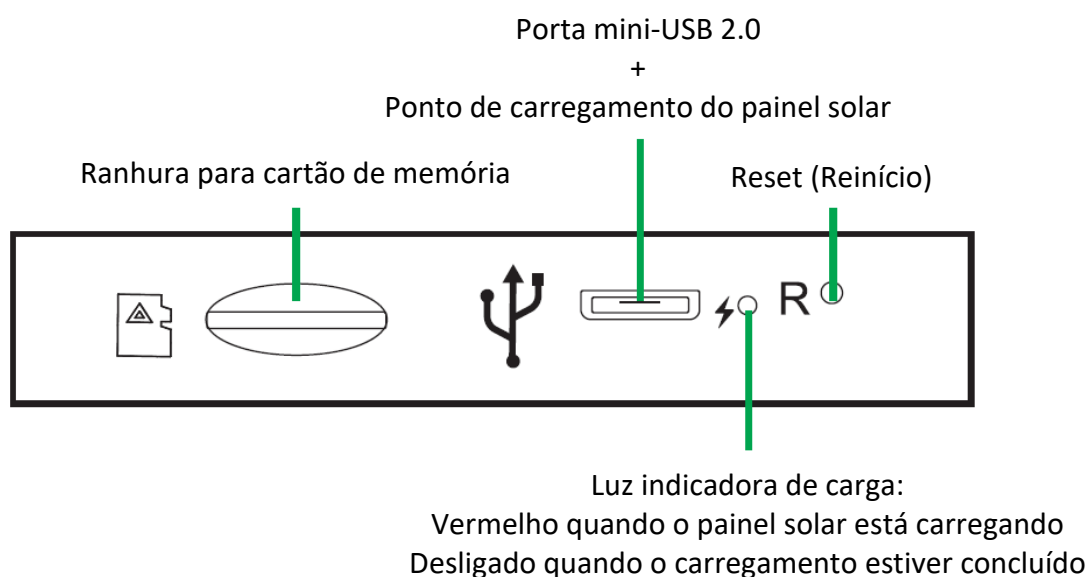
O aparelho funciona com 4 pilhas AA. Pode utilizar pilhas alcalinas ou pilhas recarregáveis Ni-MH.

Pode comprar pilhas AA alcalinas ou Ni-MH sempre que quiser no site [www.numaxes.com](http://www.numaxes.com).

**Antes de introduzir ou retirar as pilhas, o aparelho deve ser parado (seletor na posição OFF).**

Tenha cuidado para respeitar as polaridades indicadas no compartimento de pilhas aquando da instalação. Pilhas instaladas no sentido contrário podem causar avarias.

**NOTA:** Não misture tipos de pilhas (alcalinas e Ni-MH). Isto pode levar a danos permanentes no aparelho e estes não são abrangidos pela garantia.

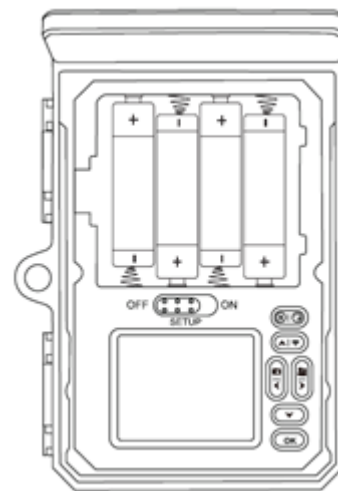

**O aparelho pode ser operado sem pilhas, apenas com o painel solar, mas isso não é recomendado. Em baixas temperaturas ou condições de pouca luz, recomenda-se o uso de pilhas AA em conjunto com o painel solar**

### 3.2. Painel solar

Carregue totalmente a bateria de lítio do painel solar antes de usar o produto. A bateria embutida é a fonte de energia prioritária para a câmara.

A bateria integrada no painel solar pode ser recarregada pelo sol ou com o cabo USB fornecido.

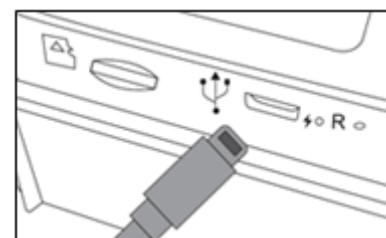

A câmara usa a energia do painel solar primeiro antes de usar a energia das baterias.

NOTA: O painel solar não pode carregar baterias Ni-MH colocadas no compartimento da bateria.

### 3.3. Fonte de energia externa

O dispositivo também pode ser operado com uma fonte de alimentação externa (5V/1A).

**Recomendamos remover as pilhas quando uma fonte de alimentação externa é usada.**

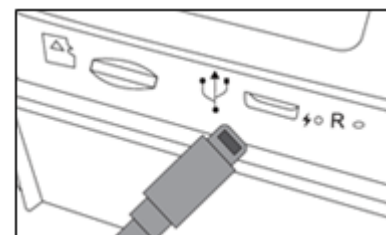

### 4. Cartão de memória

É necessário instalar um cartão de memória (**cartão micro SD | 256 GB máximo | U1 classe 10 no mínimo**) para que o aparelho funcione. Pode obter cartões micro SD a qualquer momento no site [www.numaxes.com](http://www.numaxes.com).



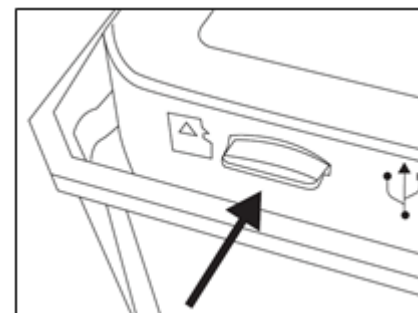

Quando a câmara estiver em modo SETUP, se não for introduzido nenhum cartão, aparece a indicação "Sem cartão" no ecrã.



**Recomendamos que formate o cartão de memória com a armadilha fotográfica antes de a utilizar pela primeira vez, sobretudo se o cartão tiver sido utilizado noutros aparelhos. Um cartão formatado com outro aparelho pode não ser compatível.**

**Antes de introduzir ou retirar o cartão, o aparelho deve ser parado (seletor na posição OFF). Se não o fizer, isto pode levar à perda ou à deterioração dos ficheiros já gravados no cartão de memória. Quando o cartão estiver cheio, aparece a indicação "Memória cheia" no ecrã.**

### 5. Funções dos botões no modo SETUP (interruptor na posição SETUP)







	Pressione este botão <b>duas vezes</b> para entrar no <b>MENU</b> de configurações. Pressione este botão <b>uma vez</b> para iniciar o modo <b>REPLAY</b> .
	Permite tirar uma foto ou começar a gravar um vídeo e depois parar-lho (neste modo, a duração do vídeo não é limitada).
	Permite ativar ou desativar o ponto de acesso Wi-Fi (hotspot Wi-Fi).
	Permite verificar o nível de carga das pilhas AA.
	Permite mudar para o modo Foto.

	Permite mudar para o modo Vídeo.
---	----------------------------------

## 6. Personalizar os parâmetros operacionais

Para entrar no MENU de configurações, coloque o seletor na posição SETUP (o ecrã LCD acende-se) e pressione o botão  **duas vezes**.

### Funções do botão no MENU de configurações





	Usado para fechar o menu principal ou um submenu – Retornar à página anterior.
	Usado para subir em um menu ou para incrementar um valor em 1.
	Usado para descer em um menu ou para diminuir um valor em 1.
	Permite-lhe ir para a direita.
	Permite-lhe ir para a esquerda.
	Permite abrir uma seleção ou aceitar as configurações selecionadas. Confirme cada alteração feita em uma configuração pressionando o botão OK. Se a alteração não for confirmada pressionando o botão OK, a nova configuração será perdida quando você sair do menu.

			
Modo	Foto	Potência do flash IR	Auto
Intervalo PIR	00:20	Noite + baixa energia	Sem captura
Sensibilidade sensor PIR	Alta	Faixas de operação	OFF
Time Lapse	OFF		
Gravação em loop	ON		





Parâmetros	Configurações disponíveis (configuração predefinida em cinzento)
<b>Modo de captura</b>	<p><b>Foto   Vídeo   Foto + Vídeo</b></p> <ul style="list-style-type: none"> <li>– <b>Foto</b>: o dispositivo só tirará fotos de acordo com as configurações de “Resolução da foto” e “Modo de disparo contínuo”.</li> <li>– <b>Vídeo</b>: o dispositivo só fará vídeos de acordo com as configurações de “Resolução de vídeo” e “Duração do vídeo”.</li> <li>– <b>Foto + Vídeo</b>: o dispositivo primeiro tira uma(s) foto(s) e, em seguida, um vídeo, dependendo das configurações de “Resolução da foto”, “Modo de disparo contínuo”, “Resolução do vídeo” e “Duração do vídeo”.</li> </ul>

<b>Intervalo PIR</b>	<p><b>Intervalo PIR predefinido: 20 segundos</b></p> <p>Configurável de 5 segundos (00:05) a 59 minutos 59 segundos (59:59)</p> <p>Permite configurar o intervalo desejado entre a foto/vídeo quando é detetado um movimento. Esta função permite evitar tirar demasiadas fotos/vídeos.</p> <p><u>Por exemplo:</u> se o intervalo PIR for configurado para “01:00”, o aparelho vai aguardar 1 minuto entre cada registo de foto/vídeo mesmo que tenha sido detetado um movimento.</p> <p>Intervalo PIR curto = muitas fotos/vídeos = alto consumo de energia</p> <p>Longo intervalo PIR = menos fotos/vídeos = menor consumo de energia</p>
<b>Sensibilidade do sensor PIR</b>	<p><b>Alta   Média   Baixa</b></p> <p>Uma sensibilidade alta:</p> <ol style="list-style-type: none"> <li>1) é mais sensível aos movimentos de sujeitos pequenos;</li> <li>2) tem uma distância de deteção mais longa;</li> <li>3) torna mais fácil para o sensor detetar uma diferença de temperatura entre o corpo do sujeito e a temperatura ambiente;</li> <li>4) torna mais fácil o disparo da câmara.</li> </ol> <p>Num ambiente com uma temperatura elevada, o calor do corpo dos sujeitos é difícil de diferenciar do calor ambiente para a câmara, e recomendamos que utilize a sensibilidade elevada.</p> <p>Aconselhamos a utilização da sensibilidade baixa num ambiente com muitas interferências como vento quente, fumo, proximidade de uma janela, etc.</p>
<b>Time Lapse</b>	<p><b>OFF   ON</b></p> <p>O parâmetro Time Lapse permite definir a frequência de captura automática de uma foto ou de um vídeo (se foi detetado ou não um movimento). O aparelho tira fotos ou vídeos automaticamente no intervalo de tempo indicado.</p> <p><b><u>CUIDADO:</u> quando o parâmetro Time Lapse é definido como ON, o sensor PIR está desativado (não há deteção de movimento).</b></p> <p>Selecione “ON” e depois, pressione OK para configurar o intervalo de tempo desejado entre a foto/vídeo automática.</p> <p>Time Lapse configurável de 00:00:05 a 23:59:59.</p> <p><u>Por exemplo:</u> se o Time Lapse for configurado para 00:30:00, o aparelho tira uma foto/vídeo automaticamente a cada 30 minutos.</p> <p>O parâmetro Time Lapse pode operar ao mesmo tempo que o parâmetro Faixas de operação.</p>
<b>Gravação em loop no cartão de memória</b>	<p><b>OFF   ON</b></p> <p>Quando o cartão de memória ficar cheio, a câmara continua a gravar as fotos/vídeos apagando as fotos/vídeos mais antigas.</p> <p>Selecione “OFF” e depois, pressione OK para desativar a gravação em loop no cartão de memória.</p>
<b>Potência do flash IR</b>	<p><b>Auto   Média   Baixa   OFF</b></p> <p>Este parâmetro permite ajustar o brilho do flash infravermelho.</p>
<b>Noite + baixa energia</b>	<p><b>Sem flash IR   Sem captura</b></p> <p>– <u>Sem flash IR:</u> à noite, se o nível de energia estiver muito baixo (bateria do painel solar, pilhas), o dispositivo fará fotos/vídeos sem acionar o flash infravermelho.</p>

	– <u>Sem captura</u> : à noite, se o nível de energia estiver muito baixo (bateria do painel solar, pilhas), o dispositivo não fará mais fotos ou vídeos.
<b>Faixas de operação</b>	<p><b>OFF   ON</b></p> <p>O dispositivo pode ser programado para tirar fotos/vídeos apenas durante determinados intervalos de tempo do dia (2 intervalos de tempo independentes podem ser definidos). A cada dia, o dispositivo irá operar apenas durante os intervalos de tempo definidos. No resto do tempo, o dispositivo ficará em standby e não disparará.</p> <p>Selecione “ON” e depois, pressione OK para programar a hora de início e a hora de fim dos intervalos horários durante o quais o aparelho irá funcionar.</p> <p><u>Por exemplo</u>: se a configuração “Faixa de operação 1 - Início” for 15:00 e “Faixa de operação 1 – Fim” for 18:00; diariamente; o aparelho apenas funcionará entre as 15:00 e as 18:00.</p> <p>O parâmetro Faixas de operação pode operar ao mesmo tempo que o parâmetro Time Lapse.</p>

   	
Resolução foto	8 MP
Disparo contínuo	1 foto
Velocidade do obturador	1/30

Parâmetros	Configurações disponíveis (configuração predefinida em cinzento)
<b>Resolução da foto</b>	30 MP   24 MP   20 MP   16 MP   12 MP   <b>8 MP</b>   4 MP   2MP Uma alta resolução oferece fotos de melhor qualidade, mas cria arquivos maiores que ocupam mais espaço no cartão de memória (que enche mais rápido).
<b>Modo de disparo contínuo</b>	<b>1 foto</b>   2 fotos   3 fotos   4 fotos   5 fotos   6 fotos   7 fotos   8 fotos   9 fotos   10 fotos Configurável de 1 a 10 fotos por disparo
<b>Velocidade do obturador</b>	1/15   1/20   <b>1/30</b>

   	
Resolução vídeo	720p 30fps
Duração do vídeo	10
Gravação de áudio	ON

Parâmetros	Configurações disponíveis (configuração predefinida em cinzento)
<b>Resolução do vídeo</b>	2K 30fps   1296p 30fps   1080p 30fps   720p 30fps   480p 30fps   368p 30 fps fps = frames per second = quadros por segundo Uma resolução alta oferece vídeos de melhor qualidade, mas cria arquivos maiores que ocupam mais espaço no cartão de memória (que se enche mais

	rápido).
<b>Duração do vídeo</b>	<b>Duração predefinida: 10 segundos</b>   Configurável de 5 a 180 segundos
<b>Gravação de áudio em vídeos</b>	OFF   ON Permite habilitar ou desabilitar a gravação de áudio em vídeos.



Idioma	Português	Senha da câmara	OFF
Configurações predefinidas		Bluetooth	ON
Formatar o cartão de memória		Nome do Wi-Fi (SSID)	
Data/Hora		Senha do Wi-Fi	
Nível de carga das pilhas		Wi-Fi auto OFF	1 minuto
Formato de hora	24 hora	Câmara auto OFF	3 minutos
Carimbo de data e hora	ON	Ecrã LCD em espera	1 minuto
Bip	OFF	Versão	
Nome da câmara		Atualização firmware	

Parâmetros	Configurações disponíveis (configuração predefinida em cinzento)
<b>Idioma</b>	English   <b>Français</b>   Deutsch   ...   Español   Italiano   Português
<b>Configurações predefinidas</b>	<b>Cancelar</b>   OK Selecione “OK” e depois, pressione OK para voltar às configurações predefinidas (configurações de fábrica).
<b>Formatar o cartão de memória</b>	<b>Cancelar</b>   OK Recomendamos que formate o cartão de memória com a armadilha fotográfica antes de a utilizar pela primeira vez, sobretudo se o cartão tiver sido utilizado noutros aparelhos. Um cartão formatado com outro aparelho pode não ser compatível. <b>CUIDADO:</b> ao formatar um cartão de memória, todas as informações e arquivos do cartão são apagados.
<b>Data/hora</b>	20 / 11 / 19 15 : 57 : 25 <b>DD/MM/AAAA</b> Insira manualmente a data e a hora. <b>NOTA:</b> é importante configurar a hora e a data para que determinados parâmetros funcionem corretamente (por exemplo, a hora e data nas fotos, operação durante intervalos de tempo definidos).
<b>Nível de carga das pilhas</b>	Permite verificar o nível de carga das pilhas (se instaladas).
<b>Formato da hora</b>	<b>24 horas</b>   12 horas
<b>Carimbo de data e hora</b>	OFF   <b>ON</b> Selecione “ON” se quiser que a data e hora em que as fotos/vídeos são tiradas sejam impressas neles. A temperatura ambiente, fase da lua, nível de energia do painel solar e nome da câmara também serão impressos nas fotos/vídeos.

<b>Bip</b>	<b>OFF   ON</b> Você pode escolher se deseja ou não ouvir um bipe ao pressionar as teclas do dispositivo.
<b>Nome da câmara</b>	<b>Nome predefinido: PIE1060</b> Pressione OK para mudar o nome do aparelho (números/letras). Isto pode ajudar a identificar onde e por que aparelho foi feita uma foto/vídeo.
<b>Senha da câmara</b>	<b>OFF   ON</b> Selecione "ON" e depois, pressione OK para proteger a sua câmara com uma senha (números/letras).
<b>Bluetooth</b>	<b>OFF   ON</b>
<b>Nome do Wi-Fi (SSID)</b>	<b>Nome do Wi-Fi predefinido: NUMAXES PIE1060-</b>
<b>Senha do Wi-Fi</b>	<b>Senha do Wi-Fi predefinido: 12345678</b>
<b>WIFI auto OFF Desligamento automático de Wi-Fi</b>	<b>1 minuto   2 minutos   3 minutos</b> Se a câmara ativar o ponto de acesso Wi-Fi (hotspot), mas o smartphone não se conectar a ele com sucesso dentro do tempo selecionado, o ponto de acesso Wi-Fi será desativado automaticamente e a câmara retornará ao modo SETUP ou em modo ON. Quando o smartphone está a mais de 15 m da câmara, o ponto de acesso Wi-Fi é desativado automaticamente.
<b>Câmara auto OFF Desligamento automático da câmara</b>	<b>OFF   3 minutos   5 minutos   10 minutos</b> No modo SETUP, o dispositivo desliga automaticamente após 3, 5 ou 10 minutos sem atividade. Coloque o seletor na posição OFF e depois volte para a posição SETUP se quiser continuar as configurações. Se você selecionar OFF, não haverá desligamento automático da câmara no modo SETUP.
<b>Ecrã LCD em espera</b>	<b>OFF   1 minuto   3 minutos   5 minutos</b> No modo SETUP, a ecrã LCD adormece automaticamente após 1, 3 ou 5 minutos sem atividade. Pressione qualquer tecla para ativar a ecrã. Se você selecionar OFF, não haverá espera do ecrã no modo SETUP.
<b>Versão</b>	Este parâmetro dá as informações seguintes: MCU   MCUVER   DSPVER
<b>Atualização firmware</b>	Permite atualizar o aparelho

## 7. Funcionamento

### 7.1. Ligar a câmara | ON

Você pode ligar o dispositivo a qualquer momento depois que as pilhas e o cartão de memória forem inseridos.

Para ligar o aparelho, deve colocar o seletor na posição ON.

A luz vermelha indicadora de acionamento na frente do produto piscará e o ecrã LCD fará uma contagem regressiva de 5 segundos. Este intervalo lhe dará tempo suficiente para fechar a tampa do dispositivo e, em seguida, deixar a área supervisionada.

Uma vez ligado, o dispositivo irá tirar fotos e/ou vídeos dependendo das configurações feitas.

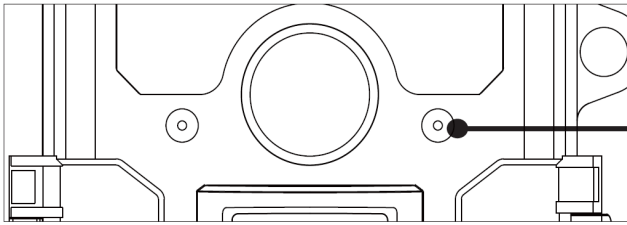

LED vermelho: indicador de acionamento

**NOTA:** o aparelho é entregue com a programação prévia das configurações de fábrica predefinidas. Para o testar, basta introduzir um cartão de memória e pilhas e depois, ligar (seletor na posição ON).

### 7.2. Desligar a câmara | OFF

Para desligar o dispositivo, deslize o seletor para a posição OFF. Observe que mesmo quando desligado, o dispositivo continua a consumir energia em um nível muito baixo. Portanto, é recomendável remover as pilhas se não for usar o produto por um longo período de tempo.

O modo OFF é o modo "segurança" que permite uma série de ações como: substituir o cartão de memória, substituir as pilhas ou transportar o dispositivo.

### 7.3. Conexão Wi-Fi

Antes de usar a função Wi-Fi, instale o aplicativo PIE1060 em seu smartphone. Baixe o aplicativo pesquisando "PIE1060" no GOOGLE PLAY (para smartphones Android) ou na APPLE STORE (para smartphones IOS).

**Nome de Wi-Fi (SSID) predefinido: NUMAXES PIE1060-**

**Senha de Wi-Fi predefinido: 12345678**





A função Wi-Fi permite através do aplicativo:



- visualizar, baixar, excluir fotos e vídeos gravados,
- tire fotos e vídeos,
- modifique as configurações,
- verificar o nível de energia e a capacidade de memória restantes

### 7.4. Modo REPLAY: Ver as fotos/vídeos no ecrã da câmara | Eliminar as fotos/vídeos na câmara | Proteger arquivos

Para entrar no modo REPLAY, coloque o seletor na posição SETUP (o ecrã LCD acende-se) e pressione o botão  **uma vez**.

#### Funções dos botões no modo REPLAY

	Um <b>toque longo</b> permite entrar no menu para excluir ou proteger arquivos de foto/vídeo.
	Um <b>toque curto</b> permite entrar ou sair do modo REPLAY.
	Permite visualizar arquivos de foto/vídeo e avançar de arquivo para arquivo.
	Permite visualizar arquivos de foto/vídeo e voltar de arquivo para arquivo.
	Permite avançar um vídeo (x2).

	Permite cancelar o avanço rápido.
	Permite iniciar a reprodução de um vídeo e pausar-lho.

## 7.5. Transferir fotos/vídeos para um computador

### WINDOWS

- Pentium III ou superior
- Windows XP/Vista/7/8
- 512 MB de RAM
- 1 GB de espaço em disco disponível
- Resolução da tela 1024 x 768 ou superior
- Conexão USB disponível

### MACINTOSH

- PowerPC G3/G4/G5
- OS 10.3.9 ou mais recente
- 512 MB de RAM
- 1 GB de espaço em disco disponível
- Resolução da tela 1024 x 768 ou superior
- Conexão USB disponível

Para baixar suas fotos/vídeos para um computador, coloque o seletor na posição SETUP ou ON.

Conecte o cabo fornecido à porta USB da câmara e, em seguida, diretamente a uma entrada USB principal do computador.

Seu computador reconhecerá o dispositivo como um "disco removível".

No disco removível, você encontrará os arquivos de fotos em "DCIM/PHOTO" e de vídeos em "DCIM/MOVIE" e poderá copiá-los para o seu computador.

Computadores MAC mostram "unidade desconhecida" na área de trabalho. Ao clicar nesta unidade, o programa iPhoto é iniciado automaticamente.

**CUIDADO:** Não desconecte o cabo USB ou remova o cartão de memória enquanto copia fotos/vídeos. Você pode perder arquivos.

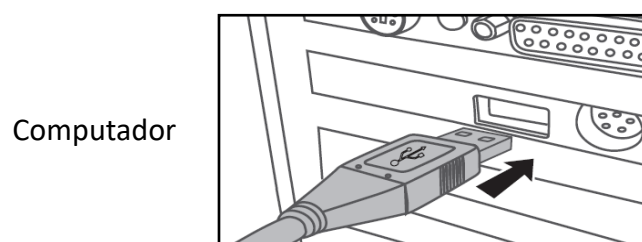
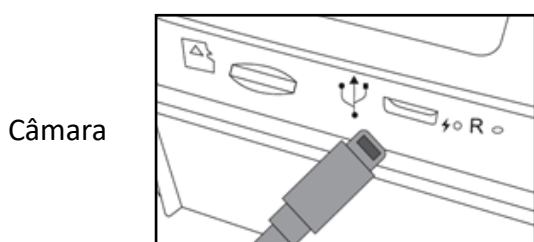

## 8. Instalação do produto no terreno

- Instale o aparelho virado para norte ou para sul. Não oriente o aparelho para este ou oeste pois elevá-lo e deitá-lo pode provocar disparos intempestivos e produzir imagens sobrepostas.
- Para vigiar um fluxo, aponte o aparelho ao longo do fluxo, e não na perpendicular. Isto permite ver vários animais quando passam em fila.
- Retire os ramos ou ervas que estiverem à frente do aparelho. Em caso de vento ou temperatura elevada, podem causar disparos intempestivos.
- Verifique o estado das pilhas antes de colocar o aparelho no lugar.
- Assegure-se de que introduziu bem o cartão de memória.
- Verifique se a data e a hora estão corretas.
- Pense bem em passar o seletor para a posição ON antes de ir lá.

## 9. Características técnicas

Sensor de imagens	5 Mega Pixels Cor CMOS
Modo dia/noite	Sim
Flash infravermelho	36 LED infravermelhos   LED invisíveis   Comprimento de onda: 940 nm Alcance do flash: cerca de 30 m
Memória	Cartão micro SD   256 GB máximo   U1 classe 10 mínimo
Objetivo	F = 4.3   F/NO = 2.0   Campo de visão = 80°
Ecrã	Ecrã a cores TFT 2.0"   320 x 240 (RVB)
Sensor PIR	Sensibilidade programável: Alta   Média   Baixa Alcance de deteção: cerca de 23 m Ângulo de deteção: 60°
Modos de captura	Foto   Vídeo   Foto + Vídeo
Resolução da foto	30 MP (7392 x 4160)   24 MP (6544 x 3680)   20 MP (5888 x 3312)   16 MP (5376 x 3024)   12 MP (4608 x 2592)   8 MP (3840 x 2160)   4 MP (2560 x 1440)   2 MP (1920 x 1088)
Velocidade do obturador	Programável: 1/15   1/20   1/30
Disparo contínuo	Programável de 1 a 10 fotos por disparo
Formato de arquivos de fotos	JPEG
Resolução do vídeo	2K (2560 x 1440)   FULL HD 1296p (2304 x 1296)   FULL HD 1080p (1920 x 1080)   HD 720p (1280 x 720)   480p (848 x 480)   368p (640 x 368) 30 fps (frames per second = quadros por segundo)
Formato de arquivos de vídeo	MPEG-4
Duração do vídeo	Programável de 5 a 180 segundos
Velocidade de disparo	Cerca 0,3 segundo
Bluetooth	Bluetooth 5.0 LE: 2402-2480 MHz @ 1 dBm EIRP max
Wi-Fi	802.11 b/g/n20/n40: 2412-2472 MHz @17 dBm EIRP max
Nome da câmara	Programável
Time Lapse (captura automática de foto/vídeo em intervalos de tempo regulares)	Programável
Gravação em loop no cartão de memória	Programável
Senha câmara	Programável
Potência	Pilhas AA: 6 V
Fonte de energia	Painel solar com bateria de lítio recarregável embutida (3,7 V – 4400 mAh) 4 x AA (alcalinas ou Ni-MH recarregáveis)
Fonte de energia externa	5V/1A

Autonomia em standby	Fora: quase ilimitado graças ao painel solar Dentro: cerca de 18 meses
Temperatura de funcionamento	-20°C a +60°C
Estanqueidade	IP66
Dimensões	143 x 107 x 95 mm
Peso	433 g (sem pilhas)   525 g (com pilhas)
Aplicativo móvel gratuito	Android / iOS – Nome da aplicativo: PIE1060

## 10. Em caso de avaria

### 10.1. Não há sujeito nas fotos

- Verifique a configuração do nível de sensibilidade do sensor PIR. Num ambiente quente, configure a sensibilidade para “Alta”. Num ambiente frio, configure a sensibilidade para “Baixa”.
- Tente colocar o aparelho numa zona em que não haja nenhuma fonte de calor no campo de visão da câmara.
- Em alguns casos, se o aparelho estiver perto de um plano de água, tira fotos sem sujeito. Tente direcionar a câmara para a terra.
- Evite colocar o aparelho sobre uma árvore frágil que corra o risco de se mexer em caso de vento forte. Tente colocar a câmara sobre um suporte estável e fixo (por exemplo, uma árvore grande).
- Eleve os ramos que estão à frente do objetivo do aparelho.
- À noite, o sensor PIR pode detetar um sujeito situado além do alcance do flash infravermelho. Reduza a distância de deteção ajustando a sensibilidade do sensor PIR.
- O nascer ou pôr do sol podem acionar o sensor PIR. O aparelho deve ser orientado novamente.
- Se um animal ou uma pessoa se deslocarem rapidamente, podem sair do campo de visão da câmara antes de a foto ser tirada. Recue ou volte a orientar o aparelho.

### 10.2. O aparelho para de tirar fotos/vídeos ou não tira

- Verifique se o cartão de memória não está cheio. Se o cartão estiver cheio, o aparelho para de tirar fotos/vídeos. Para evitar este problema, assegure que o parâmetro gravação em loop está ativado (ON).
- Verifique o estado das pilhas e assegure que continua a ter energia suficiente para fazer funcionar o aparelho.
- Assegure que o seletor do aparelho está na posição ON e não na posição OFF ou SETUP.
- Formate o cartão de memória com o aparelho antes de o usar ou quando o aparelho parar de tirar fotos/vídeos.

### 10.3. O flash não atinge o alcance esperado

- Verifique se as pilhas e/ou a bateria do painel solar estão completamente carregadas ou se a energia restante é suficiente.
- Para assegurar a precisão e a qualidade das fotos noturnas, instale a câmara num ambiente escuro sem fontes de luz.
- Alguns ambientes (árvores, paredes, chão, etc.) ao alcance do flash podem permitir obter melhores

fotos noturnas. Não dirija a câmara para um campo totalmente aberto sem nada ao alcance do flash para refletir o retorno do flash.

#### **10.4. O smartphone não pode se conectar ao Wi-Fi**

– Verifique se a senha do Wi-Fi está correta (senha do Wi-Fi predefinida: 12345678).

#### **10.5. O Bluetooth não pode ativar o ponto de acesso Wi-Fi (hotspot)**

– Verifique no menu da câmara se a configuração de Bluetooth está definida como LIGADA (ON).

### **11. Serviço pós-venda**

Antes de atribuir uma avaria ao aparelho, releia este guia e assegure que o problema não se deve a pilhas fracas ou a erros na utilização.

Se o problema persistir, contacte o seu distribuidor ou consulte o site [www.numaxes.com](http://www.numaxes.com).

Também pode contactar a NUM'AXES através do número +33.2.38.69.96.27 ou [export@numaxes.com](mailto:export@numaxes.com).

Conforme a avaria, poderá ter de nos devolver o produto.

Para qualquer reparação, o serviço pós-venda precisa de:

- O seu produto completo
- O comprovativo da compra (fatura ou recibo)

Se omitir um destes elementos, o serviço pós-venda **NUM'AXES** faturará a reparação.

Será faturada uma soma de 25€ (todas as taxas incluídas) em caso de devolução injustificada ao serviço de pós-venda (por exemplo, pilhas fora de serviço ou pilhas no sentido errado).

### **12. Garantia**

A **NUM'AXES** garante o produto contra defeitos de fabrico durante os dois anos que seguem a aquisição. Os custos de transporte da devolução do produto são da responsabilidade do comprador.

### **13. Condições da garantia**

8. A garantia será assegurada apenas se o comprovativo de compra (fatura ou recibo) forem apresentados à **NUM'AXES** sem rasuras.

9. Esta garantia não cobre nenhum dos pontos seguintes:

- A renovação da cinta, do cabo USB ou do sistema de montagem na parede
- Os riscos de transporte diretos ou indiretos associados à devolução do produto à **NUM'AXES**
- A danificação do produto resultante de:
  - Negligência ou culpa do utilizador
  - Uma utilização contrária às instruções ou não prevista
  - Reparações feitas por reparadores não autorizados
- Perda ou roubo

10. Se o produto for reconhecido como estando defeituoso, a **NUM'AXES** repara-o ou troca-o conforme a sua preferência.

11. A **NUM'AXES** não poderá ser responsabilizada por danos que possam resultar de uma utilização indevida ou de avaria no produto.

12. A **NUM'AXES** reserva o direito a modificar as características dos seus produtos para trazer melhorias técnicas ou respeitar novas regulamentações.

13. As informações contidas neste guia podem ser objeto de modificações sem aviso prévio.

14. Fotos e desenhos não contratuais.

#### 14. Registo do seu produto

Pode registar o seu produto no nosso website [www.numaxes.com](http://www.numaxes.com).

#### 15. Acessórios

Pode procurar acessórios (pilhas, cartões de memória) a qualquer momento no site [www.numaxes.com](http://www.numaxes.com).

#### 16. Recolha e reciclagem do seu aparelho em fim de vida



O pictograma apostado no seu produto significa que o equipamento não pode ser deitado fora junto com os resíduos domésticos. Deve ser colocado num ponto de recolha apropriado para o tratamento, valorização e reciclagem de resíduos eletrónicos ou entregue junto do distribuidor.

Ao adotar esta medida, estará a fazer um gesto pelo meio ambiente, a contribuir para a preservação dos recursos naturais e para a proteção da saúde humana.

Para mais informações sobre os locais de recolha de equipamentos usados, pode contactar a Câmara Municipal ou o serviço de tratamento de resíduos domésticos. Também pode devolver-nos o produto.

# NUM'axes

Z.A.C. des Aulnaies – 745 rue de la Bergeresse – C.S. 30157  
45161 OLIVET CEDEX – FRANCE

Tél. +33 (0)2 38 63 64 40 – Fax +33 (0)2 38 63 31 00

[info@numaxes.com](mailto:info@numaxes.com)

[www.numaxes.com](http://www.numaxes.com)



Z.A.C. des Aulnaies  
745 rue de la Bergeresse  
C.S. 30157  
45161 OLIVET CEDEX – FRANCE

**FRANCE**

Tél. +33 (0)2 38 63 64 40 | Fax +33 (0)2 38 63 31 00 | [info@numaxes.com](mailto:info@numaxes.com)

**EXPORT**

Tél. +33 (0)2 38 69 96 27 | Fax +33 (0)2 38 63 31 00 | [export@numaxes.com](mailto:export@numaxes.com)

[www.numaxes.com](http://www.numaxes.com)